

СЕРВИСНЫЙ МАРШРУТИЗАТОР ISN415
РУКОВОДСТВО ПО ЭКСПЛУАТАЦИИ
ВЕРСИЯ ПО 3.24.09

СОДЕРЖАНИЕ

1	Описание и работа	8
1.1	Общее описание	8
1.1.1	Назначение	8
1.1.2	Технические характеристики	11
1.1.3	Состав	19
1.2	Устройства и работа	37
1.2.1	Конструктивное описание	37
1.2.2	Общие конструктивные параметры	66
1.2.3	Индикаторы	68
1.2.4	Сброс настроек к заводским значениям	71
1.2.5	Модули расширения	72
1.2.6	Программное обеспечение	76
1.3	Маркировка	77
1.3.1	На информационной табличке (на корпусе изделия) нанесены:	77
1.3.2	Маркировка изделия на упаковке содержит:	77
1.4	Упаковка	77
2	Использование по назначению	79
2.1	Подготовка изделия к использованию	79
2.2	Установка и подключение	79
2.2.1	Варианты монтажа	79
2.2.2	Монтаж изделия в стойку	81
2.2.3	Установка изделия на стену	84
2.3	Подключение питающей сети	86
2.4	SFP-трансиверы	87
2.4.1	Установка SFP-трансиверов	88
2.4.2	Извлечение SFP-трансиверов	90
2.5	Действия в экстремальных условиях	91
2.5.1	Действия при пожаре на изделии	91
2.5.2	Действия при отказе систем изделия, способных привести к возникновению опасных аварийных ситуаций	91
3	Интерфейсы управления	92

3.1	Интерфейс командной строки	92
3.2	Типы и порядок наименования интерфейсов маршрутизатора	93
3.3	Типы и порядок наименования туннелей маршрутизатора	93
4	Подключение к маршрутизатору	95
5	Техническое обслуживание изделия	96
5.1	Общие указания	96
5.2	Меры безопасности	96
5.3	Порядок технического обслуживания изделия	96
5.3.1	Проверка внешнего состояния	96
5.3.2	Чистка изделия	97
5.3.3	Проверка качества подключенных кабелей	97
5.3.4	Проверка работоспособности изделия	98
6	Текущий ремонт изделия	99
7	Хранение	100
8	Транспортирование	101
9	Утилизация	102
	Приложение. Внешний вид модуля отображения и управления IS-20000-V, описание его работы в изделии	103

История изменений документа

Версия документа	Дата выпуска	Внесены изменения	Версия ПО
Версия 20.0	21.02.2025		3.24.09
Версия 19.0	20.12.2024		3.24.08
Версия 18.0	01.10.2024		3.24.05
Версия 17.0	06.09.2024		3.24.04
Версия 16.0	06.07.2024		3.24.00
Версия 15.0	05.04.2024		3.23.00
Версия 14.0	28.02.2024		3.22.02
Версия 13.0	22.09.2023		3.21.68-09
Версия 12.0	11.08.2023		3.21.68-08
Версия 11.0	29.06.2023		
Версия 10.0	17.02.2023		
Версия 9.0	28.12.2022		
Версия 8.0	27.12.2022		
Версия 7.0	28.10.2022		
Версия 6.0	22.09.2022		
Версия 5.0	10.06.2022		
Версия 4.0	25.02.2022		
Версия 3.0	30.12.2021		
Версия 2.0	10.12.2021		
Версия 1.0	25.06.2021		

Настоящее руководство по эксплуатации (далее – РЭ) предназначено для изучения устройства, принципов работы, правил эксплуатации и обслуживания сервисного маршрутизатора КРПГ.465614.001 (далее – маршрутизатор, изделие) и вариантов его исполнения в соответствии с [таблицей 1](#).

Таблица 1 – Варианты исполнения маршрутизатора

Вариант исполнения	Условное применение	Литера
КРПГ.465614.001	ISN41508T3	O ₁
КРПГ.465614.001-01	ISN41508T3	O ₁
КРПГ.465614.001-02	ISN41508T3-M/ISES1004	O ₁
КРПГ.465614.001-03	ISN41508T3-M	O ₁
КРПГ.465614.001-04	ISN41508T4	O ₁
КРПГ.465614.001-05	ISN41508T4	O ₁
КРПГ.465614.001-06	ISN41508T3-M-AC/ISES1004	O ₁
КРПГ.465614.001-07	ISN41508T3-M-AC	O ₁
КРПГ.465614.001-08	ISN41508T3-M/ISES1004	O ₁
КРПГ.465614.001-09	ISN41508T3-M/ISES0108	O ₁
КРПГ.465614.001-11	ISN41508T3-M/ISES0116	O ₁
КРПГ.465614.001-13	ISN41508T3-M-AC/ISES1004	O ₁
КРПГ.465614.001-14	ISN41508T3-M-AC/ISES0108	O ₁
КРПГ.465614.001-16	ISN41508T3-M-AC/ISES0116	O ₁
КРПГ.465614.001-18	ISN50502T5-M10A	–
КРПГ.465614.001-19	ISN50502T5-M11A	–
КРПГ.465614.001-20	ISN50502T5-M12A	–
КРПГ.465614.001-21	ISN50502T5-M13A	–
КРПГ.465614.001-22	ISN50502T5-M14A	–
КРПГ.465614.001-23	ISN50502T5-M15A	–
КРПГ.465614.001-24	ISN50502T5-M16A	–
КРПГ.465614.001-25	ISN50502T5-MA	–
КРПГ.465614.001-30	ISN41508T3-M-AC/ISES9112	–
КРПГ.465614.001-31	ISN41508T3-M-AC/ISES7312	–
КРПГ.465614.001-32	ISN41508T3-M-AC/ISES3901	–

Вариант исполнения	Условное применение	Литера
КРПГ.465614.001-33	ISN50502T5-M17A	O ₁

РЭ содержит сведения о функциональных возможностях, технических характеристиках, составе, конструкции маршрутизатора и указания для его правильной и безопасной эксплуатации, технического обслуживания, хранения и транспортирования.

Настоящий документ является обязательным руководящим документом для обслуживающего персонала, выполняющего:

- монтаж и подключение изделия;
- установку программного обеспечения (далее – ПО);
- работы в процессе эксплуатации изделия;
- процедуры по обслуживанию изделия.

Квалификация обслуживающего персонала предполагает знание основ вычислительной техники и информатики, а также практические навыки работы на электронно-вычислительных машинах.

При эксплуатации маршрутизатора следует дополнительно руководствоваться документами, указанными в ведомости эксплуатационных документов в соответствии с [таблицей 2](#).

Таблица 2 – Ведомости эксплуатационных документов

Вариант исполнения изделия	Комплект эксплуатационных документов
КРПГ.465614.001	КРПГ.465614.001ВЭ
КРПГ.465614.001-01	КРПГ.465614.001-01ВЭ
КРПГ.465614.001-02	КРПГ.465614.001-02ВЭ
КРПГ.465614.001-03	КРПГ.465614.001-03ВЭ
КРПГ.465614.001-04	КРПГ.465614.001-04ВЭ
КРПГ.465614.001-05	КРПГ.465614.001-05ВЭ
КРПГ.465614.001-06	КРПГ.465614.001-06ВЭ
КРПГ.465614.001-07	КРПГ.465614.001-07ВЭ
КРПГ.465614.001-08	КРПГ.465614.001-08ВЭ
КРПГ.465614.001-09	КРПГ.465614.001-09ВЭ
КРПГ.465614.001-11	КРПГ.465614.001-11ВЭ
КРПГ.465614.001-13	КРПГ.465614.001-13ВЭ
КРПГ.465614.001-14	КРПГ.465614.001-14ВЭ

Вариант исполнения изделия	Комплект эксплуатационных документов
КРПГ.465614.001-16	КРПГ.465614.001-16ВЭ
КРПГ.465614.001-18	КРПГ.465614.001-18ВЭ
КРПГ.465614.001-19	КРПГ.465614.001-19ВЭ
КРПГ.465614.001-20	КРПГ.465614.001-20ВЭ
КРПГ.465614.001-21	КРПГ.465614.001-21ВЭ
КРПГ.465614.001-22	КРПГ.465614.001-22ВЭ
КРПГ.465614.001-23	КРПГ.465614.001-23ВЭ
КРПГ.465614.001-24	КРПГ.465614.001-24ВЭ
КРПГ.465614.001-25	КРПГ.465614.001-25ВЭ
КРПГ.465614.001-30	КРПГ.465614.001-30ВЭ
КРПГ.465614.001-31	КРПГ.465614.001-31ВЭ
КРПГ.465614.001-32	КРПГ.465614.001-32ВЭ
КРПГ.465614.001-33	КРПГ.465614.001-33ВЭ

Изделие соответствует следующим техническим регламентам:

- ТР ТС 004/2011 о безопасности низковольтного оборудования;
- ТР ТС 020/2011 об электромагнитной совместимости технических средств.

Внимание!

Настоящее изделие относится к оборудованию класса А по ГОСТ Р МЭК 61326-1-2014. При использовании в бытовой обстановке это оборудование может нарушать функционирование других технических средств в результате создаваемых промышленных радиопомех. В этом случае от пользователя может потребоваться принятие адекватных мер.

1 Описание и работа

1.1 Общее описание

1.1.1 Назначение

Сервисный маршрутизатор – это специализированное сетевое устройство, предназначенное для организации высокоскоростного обмена пакетами данных между различными сегментами сети и предоставления набора современных сервисов связи с необходимым уровнем защиты передаваемой информации.

Основные функциональные характеристики ([Таблица 3](#)).

Таблица 3 – Основные функциональные характеристики

Функциональная характеристика	Описание
Межсетевая передача данных	По протоколам IPv4 и IPv6
Обработка Jumbo Frames на всех интерфейсах Ethernet	Размер кадра не менее 1900 байт
Фильтрации трафика	По следующим полям: <ul style="list-style-type: none"> ○ порт (TCP/UDP) отправителя; ○ порт (TCP/UDP) получателя; ○ IP-адрес отправителя; ○ IP-адрес получателя; ○ MAC-адрес отправителя; ○ флаги заголовка сегмента TCP; ○ значение поля «Протокол» заголовка IP; ○ значение поля «ToS» (TOS/DSCP) заголовка IP
Статическая IPv4 и IPv6 маршрутизация	Построение маршрутов передачи трафика вручную
Одноадресная статическая маршрутизация IP-пакетов	Межсетевая пересылка трафика с одиночным получателем
Динамическая маршрутизация IPv4-пакетов	Автоматическое заполнение и корректировка таблицы маршрутизации по протоколам RIPv2, RIPng, BGP, OSPF, IS-IS
Динамическая маршрутизация IPv6-пакетов	Автоматическое заполнение и корректировка таблицы маршрутизации по протоколам OSPFv3, MP-BGP
Агрегация портов с помощью LACP	Объединение нескольких параллельных каналов передачи данных в сетях Ethernet в один логический
Перераспределение маршрутной информации	Между протоколами динамической маршрутизации
	Статических маршрутов в протоколы динамической

Функциональная характеристика	Описание
	маршрутизации
Многопротокольная коммутация по меткам	Поддержка MPLS с использованием протокола распределения меток LDP*
Маршрутизация на основе политик (policy routing)	На основе IP-адреса источника
	На основе номера порта источника и назначения
Балансировка нагрузки	Механизм балансировки нагрузки при наличии нескольких маршрутов с одинаковой метрикой
Туннелирование трафика	По протоколам PPPoE, PPTP, IPsec, GRE, L2TP
Защищенное туннелирование трафика	По протоколам IPsec и OpenVPN
Динамическое конфигурирование сетевых настроек на узлах	С помощью DHCP-сервера
Синхронизация времени	По протоколам NTP или SNTP
Система доменных имен	Поддержка работы в качестве DNS-сервера, DNS-клиента, DNS-проxy
Многоадресная динамическая маршрутизация*	По протоколам IGMP, PIM
Преобразование сетевых адресов	Поддержка преобразования следующих сетевых адресов NAT: <ul style="list-style-type: none"> ○ статическая (Static Network Address Translation); ○ динамическая (Dynamic Address Translation); ○ маскарадная (NAPT, NAT Overload, PAT)
Обеспечение качества обслуживания в сетях	С использованием методов FIFO, PQ, CBQ, HTB, RED, GRED, WFQ, HFSC, RIO, SFQ, TBF, WRR, INPUT, WRED
	Поддержка механизма IP SLA
	По протоколу RSVP-TE
Увеличение доступности шлюза	По протоколам VRRP, CARP
Обнаружение проблем связности и быстрая сходимость протоколов маршрутизации*	По протоколам BFD: BGP BFD, ISIS BFD, OSPF BFD, RIP BFD, BFD Static Route IPv4, BFD Static Route IPv6
	Поддержка обнаружения доступности следующего транзитного участка для статических маршрутов
Обмен информацией с сетевыми устройствами	Посредством протокола LLDP
Создание виртуальных частных сетей L2 и L3	С использованием технологий MPLS L3VPN и MPLS L2VPN (12-circuit; VPLS: Static, VPWS, BGP signaling, LDP signaling, BGP autodiscovery)
Виртуальная маршрутизация	Обслуживание клиентов разных VPN на разных VRF

Функциональная характеристика	Описание
и переадресация*	Динамическая многоточечная виртуальная частная сеть DMVPN
Защита от петель в топологии	Посредством протоколов STP, RSTP, MSTP
Диагностика сетевых подключений	Посредством утилит iperf, tcpdump, ping, traceroute
Зеркалирование сетевого трафика	Дублирование IPv4- и IPv6-пакетов с одного порта маршрутизатора на другой
Журналирование	Регистрация событий в системном журнале syslog с возможностью хранения на удаленном сервере
Учет сетевого трафика	С помощью протокола Netflow
Управление изделием	С помощью механизмов OAM
	С помощью протокола SNMP
	Посредством следующих видов управления: <ul style="list-style-type: none"> ○ локального через интерфейс командной строки (CLI); ○ удаленного по протоколам Telnet и SSH
	Поддержка механизмов идентификации и аутентификации для входа в систему управления изделием
	Поддержка задания учетных записей администратора/оператора и их паролей
	Создание профилей конфигурации с возможностью их копирования на внешний носитель
	Сброс конфигурации изделия к заводским настройкам
	Конфигурирование параметров коммутационного чипа: <ul style="list-style-type: none"> ○ включение/выключение портов модуля; ○ скорость портов и режим передачи; ○ автосогласование; ○ параметры тегирования кадров (VLAN-трафик); ○ STP-состояние портов; ○ параметры режима обучения и заполнения таблиц коммутации; ○ создание/изменение/удаление записей в таблицах коммутации
	Мониторинг процессора, памяти, температуры, системы охлаждения, состояния дисков SSD
Удаленная аутентификация/авторизация	Посредством протокола RADIUS
	Посредством протокола TACACS+

Функциональная характеристика	Описание
Файловое хранилище	Предоставление доступа к информационным ресурсам изделия посредством файлового сервера Samba
Беспроводная передача данных	Поддержка функционирования модемов 3G/4G/LTE
Обновление программного обеспечения	Локальное с внутреннего/внешнего накопителя
	Удаленное по протоколам TFTP, FTP
* Функционал поддерживается вариантами исполнения маршрутизатора КРПГ.465614.001-01, КРПГ.465614.001-03, КРПГ.465614.001-05, КРПГ.465614.001-07 – КРПГ.465614.001-09, КРПГ.465614.001-11, КРПГ.465614.001-13 – КРПГ.465614.001-14, КРПГ.465614.001-16, КРПГ.465614.001-18 – КРПГ.465614.001-25, КРПГ.465614.001-30 – КРПГ.465614.001-33.	

Примечание

Полный перечень поддерживаемых протоколов и функций перечислен в документах:

RU.07622667.00002-01 34 01 «Программное обеспечение сервисного маршрутизатора OS. Руководство оператора»;

RU.07622667.00004-01 34 01 «Программное обеспечение сервисного маршрутизатора CS. Руководство оператора»;

RU.07622667.00026-01 34 01 «Программное обеспечение сервисного маршрутизатора CS. Руководство оператора».

1.1.2 Технические характеристики

В данном разделе приведены технические характеристики маршрутизатора в целом и его составных частей.

Основные технические характеристики исполнений изделия ([Таблица 4](#)).

Таблица 4 – Основные технические характеристики изделия

Параметр	Значение параметра на вариант исполнения изделия		
	КРПГ.465614.001; КРПГ.465614.001-01, КРПГ.465614.001-04, КРПГ.465614.001-05	КРПГ.465614.001-02; КРПГ.465614.001-03, КРПГ.465614.001-06 – КРПГ.465614.001-09, КРПГ.465614.001-11, КРПГ.465614.001-13, КРПГ.465614.001-14, КРПГ.465614.001-16, КРПГ.465614.001-30 – КРПГ.465614.001-32	КРПГ.465614.001-18 – КРПГ.465614.001-25, КРПГ.465614.001-33
Коммутационный чип (switch ASIC)	1 × Marvell Link Street 88E6390X		—
Процессор (CPU)	1 × BE-T1000 (Байкал-Т1)		1 × BE-M1000 (Байкал-М)
Оперативная память (RAM)	2 ГБ, DDR3, 1600 МГц		32 ГБ (2 × 16 ГБ), DDR4, SODIMM, 2666 МГц
Внешняя память (Storage)	128 Мбит SPI Boot Flash 16 ГБ (nanoSSD, 3МЕЗ)		256 ГБ, SSD, M2, SATA 3.0
Порты LAN	См. Таблица 5		
Порты WAN	См. Таблица 5		
Порт управления	1 × RJ-45 (RS-232 Консольный порт)		
Дополнительные порты	2 × USB 2.0 type A (Host режим)		3 × USB 2.0 1 × USB 3.0 1 × SDIO 1 × HDMI 1 × micro USB
Слоты расширения	1 × U.2 SFF-8639 (для накопителей SSD/HDD)	1 × PCIe 2.0 ×8 (для модулей расширения)*	1 × PCIe 3.0 ×8 (для модулей расширения)* 1 × PCIe 3.0 ×4 (для модулей расширения)* 1 × PCIe 3.0 ×4 (для сетевой карты с фактором Half Length или Full Height)
Индикация	LINK/Speed/Act/LEDs	Состояние портов Ethernet RJ-45	LINK/Speed/Act/LEDs – состояние портов Ethernet RJ-45
	PWR_LED	Индикатор состояния аппаратной части	
	SYS_LED	Индикатор системы	

Параметр	Значение параметра на вариант исполнения изделия		
		КРПГ.465614.001; КРПГ.465614.001-01, КРПГ.465614.001-04, КРПГ.465614.001-05	КРПГ.465614.001-02; КРПГ.465614.001-03, КРПГ.465614.001-06 – КРПГ.465614.001-09, КРПГ.465614.001-11, КРПГ.465614.001-13, КРПГ.465614.001-14, КРПГ.465614.001-16, КРПГ.465614.001-30 – КРПГ.465614.001-32
	EXP_LED	Индикатор активности модуля расширения	
Элементы управления	Кнопка «CLR» – загрузка резервной конфигурации (SAFE BOOT)		22×4 графический дисплей, 7 кнопок, 4 индикатора
Сенсоры	Напряжение, температура		
* Перечень и технические характеристики поддерживаемых модулей расширения указаны в разделе Модули расширения настоящего РЭ.			

Перечень портов для обмена данными с сетевыми устройствами локальной (LAN) и внешней (WAN) вычислительных сетей ([Таблица 5](#)).

Таблица 5 – Перечень сетевых портов

Вариант исполнения изделия	Количество и тип интерфейсов	Тип разъёма	Стандарт Ethernet	Расположение
КРПГ.465614.001, КРПГ.465614.001-01, КРПГ.465614.001-03	2 × Gigabit Ethernet (WAN)	8P8C (RJ-45)	10BASE-T/100BASE-TX/1000BASE-T	Встроенные
	8 × Gigabit Ethernet (LAN)	8P8C (RJ-45)	10BASE-T/100BASE-TX/1000BASE-T	Встроенные
КРПГ.465614.001-02, КРПГ.465614.001-08	2 × Gigabit Ethernet (WAN)	8P8C (RJ-45)	10BASE-T/100BASE-TX/1000BASE-T	Встроенные
	8 × Gigabit Ethernet (LAN)	8P8C (RJ-45)	10BASE-T/100BASE-TX/1000BASE-T	Встроенные
	2 × 10 Gigabit Ethernet (WAN)	I/O (SFP+)	10GBASE-T	Модуль расширения ISES1004
КРПГ.465614.001-04, КРПГ.465614.001-05	2 × Gigabit Ethernet (WAN)	I/O (SFP)	1000BASE-X	Встроенные
	8 × Gigabit Ethernet (LAN)	8P8C (RJ-45)	10BASE-T/100BASE-TX/1000BASE-T	Встроенные

Вариант исполнения изделия	Количество и тип интерфейсов	Тип разъёма	Стандарт Ethernet	Расположение
КРПГ.465614.001-06, КРПГ.465614.001-13	2 × Gigabit Ethernet (WAN)	8P8C (RJ-45)	10BASE-T/100BASE-TX/1000BASE-T	Встроенные
	2 × Gigabit Ethernet (LAN) PoE+	8P8C (RJ-45)	10BASE-T/100BASE-TX/1000BASE-T	Встроенные
	6 × Gigabit Ethernet (LAN) PoE	8P8C (RJ-45)	10BASE-T/100BASE-TX/1000BASE-T	Встроенные
	2 × 10 Gigabit Ethernet (WAN)	I/O (SFP+)	10GBASE-T	Модуль расширения ISES1004
КРПГ.465614.001-07	2 × Gigabit Ethernet (WAN)	8P8C (RJ-45)	10BASE-T/100BASE-TX/1000BASE-T	Встроенные
	2 × Gigabit Ethernet (LAN) PoE+	8P8C (RJ-45)	10BASE-T/100BASE-TX/1000BASE-T	Встроенные
	6 × Gigabit Ethernet (LAN) PoE	8P8C (RJ-45)	10BASE-T/100BASE-TX/1000BASE-T	Встроенные
КРПГ.465614.001-09	2 × Gigabit Ethernet (WAN)	8P8C (RJ-45)	10BASE-T/100BASE-TX/1000BASE-T	Встроенные
	8 × Gigabit Ethernet (LAN)	8P8C (RJ-45)	10BASE-T/100BASE-TX/1000BASE-T	Встроенные
	4 × Gigabit Ethernet (WAN)	I/O (SFP)	1000BASE-X	Модуль расширения ISES0108
КРПГ.465614.001-11	2 × Gigabit Ethernet (WAN)	8P8C (RJ-45)	10BASE-T/100BASE-TX/1000BASE-T	Встроенные
	8 × Gigabit Ethernet (LAN)	8P8C (RJ-45)	10BASE-T/100BASE-TX/1000BASE-T	Встроенные
	2 × Gigabit Ethernet (WAN)	I/O (SFP)	1000BASE-X	Модуль расширения ISES0116
КРПГ.465614.001-14	2 × Gigabit Ethernet (WAN)	8P8C (RJ-45)	10BASE-T/100BASE-TX/1000BASE-T	Встроенные
	2 × Gigabit Ethernet (LAN) PoE+	8P8C (RJ-45)	10BASE-T/100BASE-TX/1000BASE-T	Встроенные
	6 × Gigabit Ethernet (LAN) PoE	8P8C (RJ-45)	10BASE-T/100BASE-TX/1000BASE-T	Встроенные
	4 × Gigabit Ethernet (WAN)	I/O (SFP)	1000BASE-X	Модуль расширения ISES0108

Вариант исполнения изделия	Количество и тип интерфейсов	Тип разъёма	Стандарт Ethernet	Расположение
КРПГ.465614.001-16	2 × Gigabit Ethernet (WAN)	8P8C (RJ-45)	10BASE-T/100BASE-TX/1000BASE-T	Встроенные
	2 × Gigabit Ethernet (LAN) PoE+	8P8C (RJ-45)	10BASE-T/100BASE-TX/1000BASE-T	Встроенные
	6 × Gigabit Ethernet (LAN) PoE	8P8C (RJ-45)	10BASE-T/100BASE-TX/1000BASE-T	Встроенные
	2 × Gigabit Ethernet (WAN)	I/O (SFP)	1000BASE-X	Модуль расширения ISES0116
КРПГ.465614.001-18	2 × 10 Gigabit Ethernet	I/O (SFP+)	10GBASE-R	Встроенные
	2 × Gigabit Ethernet	8P8C (RJ-45)	10BASE-T/100BASE-TX/1000BASE-T	Встроенные
	4 × Gigabit Ethernet	8P8C (RJ-45)	10BASE-T/100BASE-TX/1000BASE-T	Модуль расширения ISEB0107
КРПГ.465614.001-19	2 × 10 Gigabit Ethernet	I/O (SFP+)	10GBASE-R	Встроенные
	2 × Gigabit Ethernet	8P8C (RJ-45)	10BASE-T/100BASE-TX/1000BASE-T	Встроенные
	2 × E1	8P8C	E1	Модуль расширения ISEB7312
	4 × Gigabit Ethernet	8P8C (RJ-45)	10BASE-T/100BASE-TX/1000BASE-T	Модуль расширения ISEB0107
КРПГ.465614.001-20	2 × 10 Gigabit Ethernet	I/O (SFP+)	10GBASE-R	Встроенные
	2 × Gigabit Ethernet	8P8C (RJ-45)	10BASE-T/100BASE-TX/1000BASE-T	Встроенные
	4 × Gigabit Ethernet	I/O (SFP)	1000BASE-X	Модуль расширения ISEB0108
КРПГ.465614.001-21	2 × 10 Gigabit Ethernet	I/O (SFP+)	10GBASE-R	Встроенные
	2 × Gigabit Ethernet	8P8C (RJ-45)	10BASE-T/100BASE-TX/1000BASE-T	Встроенные
	2 × E1	8P8C	E1	Модуль расширения

Вариант исполнения изделия	Количество и тип интерфейсов	Тип разъёма	Стандарт Ethernet	Расположение
				ISEB7312
	4 × Gigabit Ethernet	I/O (SFP)	1000BASE-X	Модуль расширения ISEB0108
КРПГ.465614.001-22	2 × 10 Gigabit Ethernet	I/O (SFP+)	10GBASE-R	Встроенные
	2 × Gigabit Ethernet	8P8C (RJ-45)	10BASE-T/100BASE-TX/1000BASE-T	Встроенные
	2 × 10 Gigabit Ethernet	I/O (SFP+)	10GBASE-T	Модуль расширения ISEB1004
КРПГ.465614.001-23	2 × 10 Gigabit Ethernet	I/O (SFP+)	10GBASE-R	Встроенные
	2 × Gigabit Ethernet	8P8C (RJ-45)	10BASE-T/100BASE-TX/1000BASE-T	Встроенные
	2 × 10 Gigabit Ethernet	I/O (SFP+)	10GBASE-T	Модуль расширения ISEB1004
	4 × Gigabit Ethernet	8P8C (RJ-45)	10BASE-T/100BASE-TX/1000BASE-T	Модуль расширения ISEB0107
КРПГ.465614.001-24	2 × 10 Gigabit Ethernet	I/O (SFP+)	10GBASE-R	Встроенные
	2 × Gigabit Ethernet	8P8C (RJ-45)	10BASE-T/100BASE-TX/1000BASE-T	Встроенные
	4 × 10 Gigabit Ethernet	I/O (SFP+)	10GBASE-T	Модуль расширения ISEB4001
КРПГ.465614.001-25	2 × 10 Gigabit Ethernet	I/O (SFP+)	10GBASE-R	Встроенные
	2 × Gigabit Ethernet	8P8C (RJ-45)	10BASE-T/100BASE-TX/1000BASE-T	Встроенные
КРПГ.465614.001-30	2 × Gigabit Ethernet (WAN)	8P8C (RJ-45)	10BASE-T/100BASE-TX/1000BASE-T	Встроенные
	2 × Gigabit Ethernet (LAN) PoE+	8P8C (RJ-45)	10BASE-T/100BASE-TX/1000BASE-T	Встроенные
	6 × Gigabit Ethernet (LAN) PoE	8P8C (RJ-45)	10BASE-T/100BASE-TX/1000BASE-T	Встроенные

Вариант исполнения изделия	Количество и тип интерфейсов	Тип разъёма	Стандарт Ethernet	Расположение
	2 × антенна SMA-K		LoRa, Wi-Fi (IEEE 802.11a/b/g/n/ac)	Модуль расширения ISES9112
КРПГ.465614.001-31	2 × Gigabit Ethernet (WAN)	8P8C (RJ-45)	10BASE-T/100BASE-TX/1000BASE-T	Встроенные
	2 × Gigabit Ethernet (LAN) PoE+	8P8C (RJ-45)	10BASE-T/100BASE-TX/1000BASE-T	Встроенные
	6 × Gigabit Ethernet (LAN) PoE	8P8C (RJ-45)	10BASE-T/100BASE-TX/1000BASE-T	Встроенные
	2 × E1	8P8C	E1	Модуль расширения ISES7312
КРПГ.465614.001-32	2 × Gigabit Ethernet (WAN)	8P8C (RJ-45)	10BASE-T/100BASE-TX/1000BASE-T	Встроенные
	2 × Gigabit Ethernet (LAN) PoE+	8P8C (RJ-45)	10BASE-T/100BASE-TX/1000BASE-T	Встроенные
	6 × Gigabit Ethernet (LAN) PoE	8P8C (RJ-45)	10BASE-T/100BASE-TX/1000BASE-T	Встроенные
	1 × Fast Ethernet (WAN)	8P8C (RJ-45)	10/100BASE-T	Модуль расширения ISES3901
КРПГ.465614.001-33	2 × 10 Gigabit Ethernet	I/O (SFP+)	10GBASE-R	Встроенные
	2 × Gigabit Ethernet	8P8C (RJ-45)	10BASE-T/100BASE-TX/1000BASE-T	Встроенные
	4 × Gigabit Ethernet	8P8C (RJ-45)	10BASE-T/100BASE-TX/1000BASE-T	Модуль расширения ISEB0107
	4 × Gigabit Ethernet	I/O (SFP)	1000BASE-X	Модуль расширения ISEB0108

Физические характеристики и условия по эксплуатации и хранению изделия (Таблица 6).

Таблица 6 – Физические характеристики

Параметр		Значение параметра на вариант исполнения изделия		
		КРПГ.465614.001 – КРПГ.465614.001-05, КРПГ.465614.001-08, КРПГ.465614.001-09, КРПГ.465614.001-11	КРПГ.465614.001-06; КРПГ.465614.001-07, КРПГ.465614.001-13, КРПГ.465614.001-14, КРПГ.465614.001-16, КРПГ.465614.001-30 – КРПГ.465614.001-32	КРПГ.465614.001-18 – КРПГ.465614.001-25, КРПГ.465614.001-33
Электропитание	Источник	Внешний адаптер питания AC/DC с гнездом DC Jack (5,5×2,1 мм)	Встроенный блок питания AC/DC	Двойной блок питания 1U с резервированием (1+1), AC/DC
	Напряжение, В	12	48	12
	Мощность, Вт	36	200	300
Заземление		Шпилька заземления на корпусе		
Охлаждение		Активное с одним вентилятором	Активное с двумя вентиляторами	Активное с тремя вентиляторами
Интервал рабочих температур, °С		от 0 до плюс 45		
Интервал температуры хранения, °С		от минус 40 до плюс 70		
Относительная влажность при эксплуатации, %, при температуре плюс 25 °С, без образования конденсата, не более		80		
Относительная влажность при хранении, %, без образования конденсата, не более		95		
Средний срок службы, лет		5		

Массогабаритные характеристики изделия ([Таблица 7](#)).

Таблица 7 – Массогабаритные характеристики

Вариант исполнения изделия	Габаритные размеры, мм, (Д×Ш×В), не более	Масса без упаковки, кг, не более	Масса в упаковке упаковки, кг, не более
КРПГ.465614.001, КРПГ.465614.001-01, КРПГ.465614.001-04, КРПГ.465614.001-05	215×170×44	2	2,5
КРПГ.465614.001-02, КРПГ.465614.001-03, КРПГ.465614.001-08, КРПГ.465614.001-09, КРПГ.465614.001-11	215×240×44	2,5	3

Вариант исполнения изделия	Габаритные размеры, мм, (Д×Ш×В), не более	Масса без упаковки, кг, не более	Масса в упаковке упаковки, кг, не более
КРПГ.465614.001-06, КРПГ.465614.001-31, КРПГ.465614.001-32	280×240×44	4	5
КРПГ.465614.001-13, КРПГ.465614.001-14, КРПГ.465614.001-16	280×240×44	4	4,5
КРПГ.465614.001-07	280×240×44	3,5	4,5
КРПГ.465614.001-18, КРПГ.465614.001-20 – КРПГ.465614.001-24, КРПГ.465614.001-33	440×412×44	7,5	8,5
КРПГ.465614.001-19	440×412×44	8	9
КРПГ.465614.001-25	440×412×44	7	8
КРПГ.465614.001-30	280×240×44	3,5	4

1.1.3 Состав

Состав изделия приведен в раздела «Комплектность» паспорта для каждого исполнения.

Состав изделия ([Таблица 8](#) – [Таблица 33](#)) (технические характеристики модулей расширения, перечисленных в таблицах, указаны в п. [Модули расширения](#) настоящего РЭ).

Таблица 8 – Состав изделия КРПГ.465614.001

Обозначение	Наименование	Кол-во	Примечание
КРПГ.465614.001	Сервисный маршрутизатор ISN41508Т3	1 шт.	
<u>Составные части изделия и изменения в комплектности</u>			
	Адаптер питания GSM36E12-P1J	1 шт.	
КРПГ.301318.011	Лоток ¹⁾	1 шт.	
КРПГ.465961.002	Комплект крепежа для установки на стену	1 компл.	
КРПГ.465961.004	Комплект для монтажа в стойку	1 компл.	
КРПГ.305636.029	Комплект упаковки ²⁾	1 компл.	
<u>Эксплуатационная документация</u>			
КРПГ.465614.001ВЭ	Ведомость эксплуатационных документов	1 шт.	
КРПГ.465614.001ПС	Паспорт	1 шт.	
<u>Дополнительные сведения о комплектности</u>			
КРПГ.465614.001ДМ	Электронный носитель	__ шт. ³⁾	Опция

Обозначение	Наименование	Кол-во	Примечание
КРПГ.465965.002	Кабель консольный RJ45-DB9	__ шт. ³⁾	Опция
	Сертификат соответствия ⁴⁾	__ шт. ³⁾	Опция
<p>¹⁾ Входит в базовый комплект поставки. Может быть заменен на заглушку по договору поставки.</p> <p>²⁾ Допускается замена на комплект упаковки КРПГ.305636.030 по договору поставки.</p> <p>³⁾ Заполняется при поставке.</p> <p>⁴⁾ Размещен на сайте предприятия-изготовителя. Заверенная копия сертификата на бумажном носителе поставляется по отдельному запросу.</p>			

Таблица 9 – Состав изделия КРПГ.465614.001-01

Обозначение	Наименование	Кол-во	Примечание
КРПГ.465614.001-01	Сервисный маршрутизатор ISN41508T3	1 шт.	
<u>Составные части изделия и изменения в комплектности</u>			
	Адаптер питания GSM36E12-P1J	1 шт.	
КРПГ.301318.011	Лоток ¹⁾	1 шт.	
КРПГ.465961.002	Комплект крепежа для установки на стену	1 компл.	
КРПГ.465961.004	Комплект для монтажа в стойку	1 компл.	
КРПГ.305636.029	Комплект упаковки ²⁾	1 компл.	
<u>Эксплуатационная документация</u>			
КРПГ.465614.001-01ВЭ	Ведомость эксплуатационных документов	1 шт.	
КРПГ.465614.001-01ПС	Паспорт	1 шт.	
<u>Дополнительные сведения о комплектности</u>			
КРПГ.465614.001-01ДМ	Электронный носитель	__ шт. ³⁾	Опция
КРПГ.465965.002	Кабель консольный RJ45-DB9	__ шт. ³⁾	Опция
	Сертификат соответствия ⁴⁾	__ шт. ³⁾	Опция
<p>¹⁾ Входит в базовый комплект поставки. Может быть заменен на заглушку по договору поставки.</p> <p>²⁾ Допускается замена на комплект упаковки КРПГ.305636.030 по договору поставки.</p> <p>³⁾ Заполняется при поставке.</p> <p>⁴⁾ Размещен на сайте предприятия-изготовителя. Заверенная копия сертификата на бумажном носителе поставляется по отдельному запросу.</p>			

Таблица 10 – Состав изделия КРПГ.465614.001-02

Обозначение	Наименование	Кол-во	Примечание
КРПГ.465614.001-02	Сервисный маршрутизатор ISN41508T3-M/	1 шт.	

Обозначение	Наименование	Кол-во	Примечание
	ISES1004		
<u>Составные части изделия и изменения в комплектности</u>			
	Адаптер питания GSM36E12-P1J	1 шт.	
КРПГ.646712.006	Модуль расширения ISES1004	__ шт. ¹⁾	
КРПГ.646712.001	Модуль расширения ISES1009 ²⁾	__ шт. ¹⁾	
КРПГ.465961.002	Комплект крепежа для установки на стену	1 компл.	
КРПГ.465961.004	Комплект для монтажа в стойку	1 компл.	
КРПГ.305636.031	Комплект упаковки ³⁾	1 компл.	
<u>Эксплуатационная документация</u>			
КРПГ.465614.001-02ВЭ	Ведомость эксплуатационных документов	1 шт.	
КРПГ.465614.001-02ПС	Паспорт	1 шт.	
<u>Дополнительные сведения о комплектности</u>			
КРПГ.465614.001-02ДМ	Электронный носитель	__ шт. ¹⁾	Опция
КРПГ.465965.002	Кабель консольный RJ45-DB9	__ шт. ¹⁾	Опция
	Сертификат соответствия ⁴⁾	__ шт. ¹⁾	Опция
<p>¹⁾ Заполняется при поставке.</p> <p>²⁾ Допустимая замена модуля расширения ISES1004 КРПГ.646712.006 по договору поставки.</p> <p>³⁾ Допускается замена на комплект упаковки КРПГ.305636.032 по договору поставки.⁴⁾ Размещен на сайте предприятия-изготовителя. Заверенная копия сертификата на бумажном носителе поставляется по отдельному запросу.</p>			

Таблица 11 – Состав изделия КРПГ.465614.001-03

Обозначение	Наименование	Кол-во	Примечание
КРПГ.465614.001-03	Сервисный маршрутизатор ISN41508T3-M	1 шт.	
<u>Составные части изделия и изменения в комплектности</u>			
	Адаптер питания GSM36E12-P1J	1 шт.	
КРПГ.465961.002	Комплект крепежа для установки на стену	1 компл.	
КРПГ.465961.004	Комплект для монтажа в стойку	1 компл.	
КРПГ.305636.031	Комплект упаковки ¹⁾	1 компл.	
<u>Эксплуатационная документация</u>			
КРПГ.465614.001-03ВЭ	Ведомость эксплуатационных документов	1 шт.	
КРПГ.465614.001-03ПС	Паспорт	1 шт.	

Обозначение	Наименование	Кол-во	Примечание
<u>Дополнительные сведения о комплектности</u>			
КРПГ.465614.001-03ДМ	Электронный носитель	__ шт. ²⁾	Опция
КРПГ.465965.002	Кабель консольный RJ45-DB9	__ шт. ²⁾	Опция
	Сертификат соответствия ³⁾	__ шт. ²⁾	Опция
<p>¹⁾ Допускается замена на комплект упаковки КРПГ.305636.032 по договору поставки.</p> <p>²⁾ Заполняется при поставке.</p> <p>³⁾ Размещен на сайте предприятия-изготовителя. Заверенная копия сертификата на бумажном носителе поставляется по отдельному запросу.</p>			

Таблица 12 – Состав изделия КРПГ.465614.001-04

Обозначение	Наименование	Кол-во	Примечание
КРПГ.465614.001-04	Сервисный маршрутизатор ISN41508T4	1 шт.	
<u>Составные части изделия и изменения в комплектности</u>			
	Адаптер питания GSM36E12-P1J	1 шт.	
КРПГ.301318.011	Лоток ¹⁾	1 шт.	
КРПГ.465961.002	Комплект крепежа для установки на стену	1 компл.	
КРПГ.465961.004	Комплект для монтажа в стойку	1 компл.	
КРПГ.305636.033	Комплект упаковки ²⁾	1 компл.	
<u>Эксплуатационная документация</u>			
КРПГ.465614.001-04ВЭ	Ведомость эксплуатационных документов	1 шт.	
КРПГ.465614.001-04ПС	Паспорт	1 шт.	
<u>Дополнительные сведения о комплектности</u>			
КРПГ.465614.001-04ДМ	Электронный носитель	__ шт. ³⁾	Опция
КРПГ.465965.002	Кабель консольный RJ45-DB9	__ шт. ³⁾	Опция
	Сертификат соответствия ⁴⁾	__ шт. ³⁾	Опция
<p>¹⁾ Входит в базовый комплект поставки. Может быть заменен на заглушку по договору поставки.</p> <p>²⁾ Допускается замена на комплект упаковки КРПГ.305636.034 по договору поставки.</p> <p>³⁾ Заполняется при поставке.</p> <p>⁴⁾ Размещен на сайте предприятия-изготовителя. Заверенная копия сертификата на бумажном носителе поставляется по отдельному запросу.</p>			

Таблица 13 – Состав изделия КРПГ.465614.001-05

Обозначение	Наименование	Кол-во	Примечание
КРПГ.465614.001-05	Сервисный маршрутизатор ISN41508T4	1 шт.	
<u>Составные части изделия и изменения в комплектности</u>			
	Адаптер питания GSM36E12-P1J	1 шт.	
КРПГ.301318.011	Лоток ¹⁾	1 шт.	
КРПГ.465961.002	Комплект крепежа для установки на стену	1 компл.	
КРПГ.465961.004	Комплект для монтажа в стойку	1 компл.	
КРПГ.305636.033	Комплект упаковки ²⁾	1 компл.	
Эксплуатационная документация			
КРПГ.465614.001-05ВЭ	Ведомость эксплуатационных документов	1 шт.	
КРПГ.465614.001-05ПС	Паспорт	1 шт.	
<u>Дополнительные сведения о комплектности</u>			
КРПГ.465614.001-05ДМ	Электронный носитель	__ шт. ³⁾	Опция
КРПГ.465965.002	Кабель консольный RJ45-DB9	__ шт. ³⁾	Опция
	Сертификат соответствия ⁴⁾	__ шт. ³⁾	Опция
<p>¹⁾ Входит в базовый комплект поставки. Может быть заменен на заглушку по договору поставки.</p> <p>²⁾ Допускается замена на комплект упаковки КРПГ.305636.034 по договору поставки.</p> <p>³⁾ Заполняется при поставке.</p> <p>⁴⁾ Размещен на сайте предприятия-изготовителя. Заверенная копия сертификата на бумажном носителе поставляется по отдельному запросу.</p>			

Таблица 14 – Состав изделия КРПГ.465614.001-06

Обозначение	Наименование	Кол-во	Примечание
КРПГ.465614.001-06	Сервисный маршрутизатор ISN41508T3-M-AC/ ISES1004	1 шт.	
<u>Составные части изделия и изменения в комплектности</u>			
	Кабель питания CEE 7/7 – IEC 320 C13	1 шт.	
КРПГ.646712.006	Модуль расширения ISES1004	__ шт. ¹⁾	
КРПГ.646712.001	Модуль расширения ISES1009 ²⁾	__ шт. ¹⁾	
КРПГ.465961.002	Комплект крепежа для установки на стену	1 компл.	
КРПГ.465961.006	Комплект для монтажа в стойку	1 компл.	
КРПГ.305636.043	Комплект упаковки ³⁾	1 компл.	

Обозначение	Наименование	Кол-во	Примечание
<u>Эксплуатационная документация</u>			
КРПГ.465614.001-06ВЭ	Ведомость эксплуатационных документов	1 шт.	
КРПГ.465614.001-06ПС	Паспорт	1 шт.	
<u>Дополнительные сведения о комплектности</u>			
КРПГ.465614.001-06ДМ	Электронный носитель	__ шт. ¹⁾	Опция
КРПГ.465965.002	Кабель консольный RJ45-DB9	__ шт. ¹⁾	Опция
	Сертификат соответствия ⁴⁾	__ шт. ¹⁾	Опция
<p>¹⁾ Заполняется при поставке.</p> <p>²⁾ Допустимая замена модуля расширения ISES1004 КРПГ.646712.006 по договору поставки.</p> <p>³⁾ Допускается замена на комплект упаковки КРПГ.305636.044 по договору поставки.</p> <p>⁴⁾ Размещен на сайте предприятия-изготовителя. Заверенная копия сертификата на бумажном носителе поставляется по отдельному запросу.</p>			

Таблица 15 – Состав изделия КРПГ.465614.001-07

Обозначение	Наименование	Кол-во	Примечание
КРПГ.465614.001-07	Сервисный маршрутизатор ISN41508Т3-М-АС	1 шт.	
<u>Составные части изделия и изменения в комплектности</u>			
	Кабель питания СЕЕ 7/7 – IEC 320 C13	1 шт.	
КРПГ.465961.002	Комплект крепежа для установки на стену	1 компл.	
КРПГ.465961.006	Комплект для монтажа в стойку	1 компл.	
КРПГ.305636.043	Комплект упаковки ¹⁾	1 компл.	
<u>Эксплуатационная документация</u>			
КРПГ.465614.001-07ВЭ	Ведомость эксплуатационных документов	1 шт.	
КРПГ.465614.001-07ПС	Паспорт	1 шт.	
<u>Дополнительные сведения о комплектности</u>			
КРПГ.465614.001-07ДМ	Электронный носитель	__ шт. ²⁾	Опция
КРПГ.465965.002	Кабель консольный RJ45-DB9	__ шт. ²⁾	Опция
	Сертификат соответствия ³⁾	__ шт. ²⁾	Опция
<p>¹⁾ Допускается замена на комплект упаковки КРПГ.305636.044 по договору поставки.</p> <p>²⁾ Заполняется при поставке.</p> <p>³⁾ Размещен на сайте предприятия-изготовителя. Заверенная копия сертификата на бумажном носителе поставляется по отдельному запросу.</p>			

Таблица 16 – Состав изделия КРПГ.465614.001-08

Обозначение	Наименование	Кол-во	Примечание
КРПГ.465614.001-08	Сервисный маршрутизатор ISN41508Т3-М/ ISES1004	1 шт.	
<u>Составные части изделия и изменения в комплектности</u>			
	Адаптер питания GSM36E12-P1J	1 шт.	
КРПГ.646712.006	Модуль расширения ISES1004	__ шт. ¹⁾	
КРПГ.646712.001	Модуль расширения ISES1009 ²⁾	__ шт. ¹⁾	
КРПГ.465961.002	Комплект крепежа для установки на стену	1 компл.	
КРПГ.465961.004	Комплект для монтажа в стойку	1 компл.	
КРПГ.305636.031	Комплект упаковки ³⁾	1 компл.	
<u>Эксплуатационная документация</u>			
КРПГ.465614.001-08ВЭ	Ведомость эксплуатационных документов	1 шт.	
КРПГ.465614.001-08ПС	Паспорт	1 шт.	
<u>Дополнительные сведения о комплектности</u>			
КРПГ.465614.001-08ДМ	Электронный носитель	__ шт. ¹⁾	Опция
КРПГ.465965.002	Кабель консольный RJ45-DB9	__ шт. ¹⁾	Опция
	Сертификат соответствия ⁴⁾	__ шт. ¹⁾	Опция
<p>¹⁾ Заполняется при поставке.</p> <p>²⁾ Допустимая замена модуля расширения ISES1004 КРПГ.646712.006 по договору поставки.</p> <p>³⁾ Допускается замена на комплект упаковки КРПГ.305636.032 по договору поставки.</p> <p>⁴⁾ Размещен на сайте предприятия-изготовителя. Заверенная копия сертификата на бумажном носителе поставляется по отдельному запросу.</p>			

Таблица 17 – Состав изделия КРПГ.465614.001-09

Обозначение	Наименование	Кол-во	Примечание
КРПГ.465614.001-09	Сервисный маршрутизатор ISN41508Т3-М/ ISES0108	1 шт.	
<u>Составные части изделия и изменения в комплектности</u>			
	Адаптер питания GSM36E12-P1J	1 шт.	
КРПГ.646712.005	Модуль расширения ISES0108	1 шт.	
КРПГ.465961.002	Комплект крепежа для установки на стену	1 компл.	

Обозначение	Наименование	Кол-во	Примечание
КРПГ.465961.004	Комплект для монтажа в стойку	1 компл.	
КРПГ.305636.031	Комплект упаковки ¹⁾	1 компл.	
<u>Эксплуатационная документация</u>			
КРПГ.465614.001-09ВЭ	Ведомость эксплуатационных документов	1 шт.	
КРПГ.465614.001-09ПС	Паспорт	1 шт.	
<u>Дополнительные сведения о комплектности</u>			
КРПГ.465614.001-09ДМ	Электронный носитель	__ шт. ²⁾	Опция
КРПГ.465965.002	Кабель консольный RJ45-DB9	__ шт. ²⁾	Опция
	Сертификат соответствия ³⁾	__ шт. ²⁾	Опция
<p>¹⁾ Допускается замена на комплект упаковки КРПГ.305636.032 по договору поставки.</p> <p>²⁾ Заполняется при поставке.</p> <p>³⁾ Размещен на сайте предприятия-изготовителя. Заверенная копия сертификата на бумажном носителе поставляется по отдельному запросу.</p>			

Таблица 18 – Состав изделия КРПГ.465614.001-11

Обозначение	Наименование	Кол-во	Примечание
КРПГ.465614.001-11	Сервисный маршрутизатор ISN41508T3-M/ ISES0116	1 шт.	
<u>Составные части изделия и изменения в комплектности</u>			
	Адаптер питания GSM36E12-P1J	1 шт.	
КРПГ.646712.014	Модуль расширения ISES0116	__ шт. ¹⁾	
КРПГ.646712.013	Модуль расширения ISES0114 ²⁾	__ шт. ¹⁾	
КРПГ.465961.002	Комплект крепежа для установки на стену	1 компл.	
КРПГ.465961.004	Комплект для монтажа в стойку	1 компл.	
КРПГ.305636.031	Комплект упаковки ³⁾	1 компл.	
<u>Эксплуатационная документация</u>			
КРПГ.465614.001-11ВЭ	Ведомость эксплуатационных документов	1 шт.	
КРПГ.465614.001-11ПС	Паспорт	1 шт.	
<u>Дополнительные сведения о комплектности</u>			
КРПГ.465614.001-11ДМ	Электронный носитель	__ шт. ¹⁾	Опция
КРПГ.465965.002	Кабель консольный RJ45-DB9	__ шт. ¹⁾	Опция
	Сертификат соответствия ⁴⁾	__ шт. ¹⁾	Опция

Обозначение	Наименование	Кол-во	Примечание
¹⁾ Заполняется при поставке. ²⁾ Допустимая замена модуля расширения ISES0116 КРПГ.646712.014 по договору поставки. ³⁾ Допускается замена на комплект упаковки КРПГ.305636.032 по договору поставки. ⁴⁾ Размещен на сайте предприятия-изготовителя. Заверенная копия сертификата на бумажном носителе поставляется по отдельному запросу.			

Таблица 19 – Состав изделия КРПГ.465614.001-13

Обозначение	Наименование	Кол-во	Примечание
КРПГ.465614.001-13	Сервисный маршрутизатор ISN41508T3-M-AC/ ISES1004	1 шт.	
<u>Составные части изделия и изменения в комплектности</u>			
	Кабель питания CEE 7/7 – IEC 320 C13	1 шт.	
КРПГ.646712.006	Модуль расширения ISES1004	__ шт. ¹⁾	
КРПГ.646712.001	Модуль расширения ISES1009 ²⁾	__ шт. ¹⁾	
КРПГ.465961.002	Комплект крепежа для установки на стену	1 компл.	
КРПГ.465961.006	Комплект для монтажа в стойку	1 компл.	
КРПГ.305636.043	Комплект упаковки ³⁾	1 компл.	
<u>Эксплуатационная документация</u>			
КРПГ.465614.001-13ВЭ	Ведомость эксплуатационных документов	1 шт.	
КРПГ.465614.001-13ПС	Паспорт	1 шт.	
<u>Дополнительные сведения о комплектности</u>			
КРПГ.465614.001-13ДМ	Электронный носитель	__ шт. ¹⁾	Опция
КРПГ.465965.002	Кабель консольный RJ45-DB9	__ шт. ¹⁾	Опция
	Сертификат соответствия ⁴⁾	__ шт. ¹⁾	Опция
¹⁾ Заполняется при поставке. ²⁾ Допустимая замена модуля расширения ISES1004 КРПГ.646712.006 по договору поставки. ³⁾ Допускается замена на комплект упаковки КРПГ.305636.044 по договору поставки. ⁴⁾ Размещен на сайте предприятия-изготовителя. Заверенная копия сертификата на бумажном носителе поставляется по отдельному запросу.			

Таблица 20 – Состав изделия КРПГ.465614.001-14

Обозначение	Наименование	Кол-во	Примечание
КРПГ.465614.001-14	Сервисный маршрутизатор ISN41508T3-M-AC/	1 шт.	

Обозначение	Наименование	Кол-во	Примечание
	ISES0108		
<u>Составные части изделия и изменения в комплектности</u>			
	Кабель питания CEE 7/7 – IEC 320 C13	1 шт.	
КРПГ.646712.005	Модуль расширения ISES0108	1 шт.	
КРПГ.465961.002	Комплект крепежа для установки на стену	1 компл.	
КРПГ.465961.006	Комплект для монтажа в стойку	1 компл.	
КРПГ.305636.043	Комплект упаковки ¹⁾	1 компл.	
<u>Эксплуатационная документация</u>			
КРПГ.465614.001-14ВЭ	Ведомость эксплуатационных документов	1 шт.	
КРПГ.465614.001-14ПС	Паспорт	1 шт.	
<u>Дополнительные сведения о комплектности</u>			
КРПГ.465614.001-14ДМ	Электронный носитель	__ шт. ²⁾	Опция
КРПГ.465965.002	Кабель консольный RJ45-DB9	__ шт. ²⁾	Опция
	Сертификат соответствия ³⁾	__ шт. ²⁾	Опция
¹⁾ Допускается замена на комплект упаковки КРПГ.305636.044 по договору поставки. ²⁾ Заполняется при поставке. ³⁾ Размещен на сайте предприятия-изготовителя. Заверенная копия сертификата на бумажном носителе поставляется по отдельному запросу.			

Таблица 21 – Состав изделия КРПГ.465614.001-16

Обозначение	Наименование	Кол-во	Примечание
КРПГ.465614.001-16	Сервисный маршрутизатор ISN41508T3-M-AC/ ISES0116	1 шт.	
<u>Составные части изделия и изменения в комплектности</u>			
	Кабель питания CEE 7/7 – IEC 320 C13	1 шт.	
КРПГ.646712.014	Модуль расширения ISES0116	__ шт. ¹⁾	
КРПГ.646712.013	Модуль расширения ISES0114 ²⁾	__ шт. ¹⁾	
КРПГ.465961.002	Комплект крепежа для установки на стену	1 компл.	
КРПГ.465961.006	Комплект для монтажа в стойку	1 компл.	
КРПГ.305636.043	Комплект упаковки ³⁾	1 компл.	
<u>Эксплуатационная документация</u>			
КРПГ.465614.001-16ВЭ	Ведомость эксплуатационных документов	1 шт.	

Обозначение	Наименование	Кол-во	Примечание
КРПГ.465614.001-16ПС	Паспорт	1 шт.	
<u>Дополнительные сведения о комплектности</u>			
КРПГ.465614.001-16ДМ	Электронный носитель	__ шт. ¹⁾	Опция
КРПГ.465965.002	Кабель консольный RJ45-DB9	__ шт. ¹⁾	Опция
	Сертификат соответствия ⁴⁾	__ шт. ¹⁾	Опция
<p>¹⁾ Заполняется при поставке.</p> <p>²⁾ Допустимая замена модуля расширения ISES0116 КРПГ.646712.014 по договору поставки.</p> <p>³⁾ Допускается замена на комплект упаковки КРПГ.305636.044 по договору поставки.</p> <p>⁴⁾ Размещен на сайте предприятия-изготовителя. Заверенная копия сертификата на бумажном носителе поставляется по отдельному запросу.</p>			

Таблица 22 – Состав изделия КРПГ.465614.001-18

Обозначение	Наименование	Кол-во	Примечание
КРПГ.465614.001-18	Сервисный маршрутизатор ISN50502T5-M10A	1 шт.	
<u>Составные части изделия и изменения в комплектности</u>			
	Кабель питания СЕЕ 7/7 – IEC 320 C13	2 шт.	
КРПГ.646712.018	Модуль расширения ISEB0107	__ шт. ¹⁾	
КРПГ.646712.021	Модуль расширения ISEB0121 ²⁾	__ шт. ¹⁾	
КРПГ.465961.008	Комплект для монтажа в стойку	1 компл.	
КРПГ.305636.042	Комплект упаковки ³⁾	1 компл.	
<u>Эксплуатационная документация</u>			
КРПГ.465614.001-18ВЭ	Ведомость эксплуатационных документов	1 шт.	
КРПГ.465614.001-18ПС	Паспорт	1 шт.	
<u>Дополнительные сведения о комплектности</u>			
КРПГ.465614.001-18ДМ	Электронный носитель	__ шт. ¹⁾	Опция
	Сертификат соответствия ⁴⁾	__ шт. ¹⁾	Опция
<p>¹⁾ Заполняется при поставке.</p> <p>²⁾ Допустимая замена модуля расширения ISEB0107 КРПГ.646712.018 по договору поставки.</p> <p>³⁾ Допускается замена на комплект упаковки КРПГ.305636.041 по договору поставки.</p> <p>⁴⁾ Размещен на сайте предприятия-изготовителя. Заверенная копия сертификата на бумажном носителе поставляется по отдельному запросу.</p>			

Таблица 23 – Состав изделия КРПГ.465614.001-19

Обозначение	Наименование	Кол-во	Примечание
КРПГ.465614.001-19	Сервисный маршрутизатор ISN50502T5-M11A	1 шт.	
<u>Составные части изделия и изменения в комплектности</u>			
	Кабель питания СЕЕ 7/7 – IEC 320 C13	2 шт.	
КРПГ.646712.011	Модуль расширения ISEB7312	1 шт.	
КРПГ.646712.018	Модуль расширения ISEB0107	__ шт. ¹⁾	
КРПГ.646712.021	Модуль расширения ISEB0121 ²⁾	__ шт. ¹⁾	
КРПГ.465961.008	Комплект для монтажа в стойку	1 компл.	
КРПГ.305636.042	Комплект упаковки ³⁾	1 компл.	
<u>Эксплуатационная документация</u>			
КРПГ.465614.001-19ВЭ	Ведомость эксплуатационных документов	1 шт.	
КРПГ.465614.001-19ПС	Паспорт	1 шт.	
<u>Дополнительные сведения о комплектности</u>			
КРПГ.465614.001-19ДМ	Электронный носитель	__ шт. ¹⁾	Опция
	Сертификат соответствия ⁴⁾	__ шт. ¹⁾	Опция
<p>¹⁾ Заполняется при поставке.</p> <p>²⁾ Допустимая замена модуля расширения ISEB0107 КРПГ.646712.018 по договору поставки.</p> <p>³⁾ Допускается замена на комплект упаковки КРПГ.305636.041 по договору поставки.</p> <p>⁴⁾ Размещен на сайте предприятия-изготовителя. Заверенная копия сертификата на бумажном носителе поставляется по отдельному запросу.</p>			

Таблица 24 – Состав изделия КРПГ.465614.001-20

Обозначение	Наименование	Кол-во	Примечание
КРПГ.465614.001-20	Сервисный маршрутизатор ISN50502T5-M12A	1 шт.	
<u>Составные части изделия и изменения в комплектности</u>			
	Кабель питания СЕЕ 7/7 – IEC 320 C13	2 шт.	
КРПГ.646712.009	Модуль расширения ISEB0108	1 шт.	
КРПГ.465961.008	Комплект для монтажа в стойку	1 компл.	
КРПГ.305636.042	Комплект упаковки ¹⁾	1 компл.	
<u>Эксплуатационная документация</u>			
КРПГ.465614.001-20ВЭ	Ведомость эксплуатационных документов	1 шт.	

Обозначение	Наименование	Кол-во	Примечание
КРПГ.465614.001-20ПС	Паспорт	1 шт.	
<u>Дополнительные сведения о комплектности</u>			
КРПГ.465614.001-20ДМ	Электронный носитель	__ шт. ²⁾	Опция
	Сертификат соответствия ³⁾	__ шт. ²⁾	Опция
¹⁾ Допускается замена на комплект упаковки КРПГ.305636.041 по договору поставки. ²⁾ Заполняется при поставке. ³⁾ Размещен на сайте предприятия-изготовителя. Заверенная копия сертификата на бумажном носителе поставляется по отдельному запросу.			

Таблица 25 – Состав изделия КРПГ.465614.001-21

Обозначение	Наименование	Кол-во	Примечание
КРПГ.465614.001-21	Сервисный маршрутизатор ISN50502T5-M13A	1 шт.	
<u>Составные части изделия и изменения в комплектности</u>			
	Кабель питания СЕЕ 7/7 – IEC 320 C13	2 шт.	
КРПГ.646712.011	Модуль расширения ISEB7312	1 шт.	
КРПГ.646712.009	Модуль расширения ISEB0108	1 шт.	
КРПГ.465961.008	Комплект для монтажа в стойку	1 компл.	
КРПГ.305636.042	Комплект упаковки ¹⁾	1 компл.	
<u>Эксплуатационная документация</u>			
КРПГ.465614.001-21ВЭ	Ведомость эксплуатационных документов	1 шт.	
КРПГ.465614.001-21ПС	Паспорт	1 шт.	
<u>Дополнительные сведения о комплектности</u>			
КРПГ.465614.001-21ДМ	Электронный носитель	__ шт. ²⁾	Опция
	Сертификат соответствия ³⁾	__ шт. ²⁾	Опция
¹⁾ Допускается замена на комплект упаковки КРПГ.305636.041 по договору поставки. ²⁾ Заполняется при поставке. ³⁾ Размещен на сайте предприятия-изготовителя. Заверенная копия сертификата на бумажном носителе поставляется по отдельному запросу.			

Таблица 26 – Состав изделия КРПГ.465614.001-22

Обозначение	Наименование	Кол-во	Примечание
КРПГ.465614.001-22	Сервисный маршрутизатор ISN50502T5-M14A	1 шт.	

Обозначение	Наименование	Кол-во	Примечание
<u>Составные части изделия и изменения в комплектности</u>			
	Кабель питания CEE 7/7 – IEC 320 C13	2 шт.	
КРПГ.646712.010	Модуль расширения ISEB1004	__ шт. ¹⁾	
КРПГ.646712.017	Модуль расширения ISEB1009 ²⁾	__ шт. ¹⁾	
КРПГ.465961.008	Комплект для монтажа в стойку	1 компл.	
КРПГ.305636.042	Комплект упаковки ³⁾	1 компл.	
<u>Эксплуатационная документация</u>			
КРПГ.465614.001-22ВЭ	Ведомость эксплуатационных документов	1 шт.	
КРПГ.465614.001-22ПС	Паспорт	1 шт.	
<u>Дополнительные сведения о комплектности</u>			
КРПГ.465614.001-22ДМ	Электронный носитель	__ шт. ¹⁾	Опция
	Сертификат соответствия ⁴⁾	__ шт. ¹⁾	Опция
¹⁾ Заполняется при поставке. ²⁾ Допустимая замена модуля расширения ISEB1004 КРПГ.646712.010 по договору поставки. ³⁾ Допускается замена на комплект упаковки КРПГ.305636.041 по договору поставки. ⁴⁾ Размещен на сайте предприятия-изготовителя. Заверенная копия сертификата на бумажном носителе поставляется по отдельному запросу.			

Таблица 27 – Состав изделия КРПГ.465614.001-23

Обозначение	Наименование	Кол-во	Примечание
КРПГ.465614.001-23	Сервисный маршрутизатор ISN50502T5-M15A	1 шт.	
<u>Составные части изделия и изменения в комплектности</u>			
	Кабель питания CEE 7/7 – IEC 320 C13	2 шт.	
КРПГ.646712.010	Модуль расширения ISEB1004	__ шт. ¹⁾	
КРПГ.646712.017	Модуль расширения ISEB1009 ²⁾	__ шт. ¹⁾	
КРПГ.646712.018	Модуль расширения ISEB0107	__ шт. ¹⁾	
КРПГ.646712.021	Модуль расширения ISEB0121 ³⁾	__ шт. ¹⁾	
КРПГ.465961.008	Комплект для монтажа в стойку	1 компл.	
КРПГ.305636.042	Комплект упаковки ⁴⁾	1 компл.	
<u>Эксплуатационная документация</u>			
КРПГ.465614.001-23ВЭ	Ведомость эксплуатационных документов	1 шт.	
КРПГ.465614.001-23ПС	Паспорт	1 шт.	

Обозначение	Наименование	Кол-во	Примечание
<u>Дополнительные сведения о комплектности</u>			
КРПГ.465614.001-23ДМ	Электронный носитель	__ шт. ¹⁾	Опция
	Сертификат соответствия ⁵⁾	__ шт. ¹⁾	Опция
<p>¹⁾ Заполняется при поставке.</p> <p>²⁾ Допустимая замена модуля расширения ISEB1004 КРПГ.646712.010 по договору поставки.</p> <p>³⁾ Допустимая замена модуля расширения ISEB0107 КРПГ.646712.018 по договору поставки.</p> <p>⁴⁾ Допускается замена на комплект упаковки КРПГ.305636.041 по договору поставки.⁵⁾ Размещен на сайте предприятия-изготовителя. Заверенная копия сертификата на бумажном носителе поставляется по отдельному запросу.</p>			

Таблица 28 – Состав изделия КРПГ.465614.001-24

Обозначение	Наименование	Кол-во	Примечание
КРПГ.465614.001-24	Сервисный маршрутизатор ISN50502T5-M16A	1 шт.	
<u>Составные части изделия и изменения в комплектности</u>			
	Кабель питания СЕЕ 7/7 – IEC 320 C13	2 шт.	
КРПГ.646712.019	Модуль расширения ISEB4001	__ шт. ¹⁾	
КРПГ.646712.022	Модуль расширения ISEB1001 ²⁾	__ шт. ¹⁾	
КРПГ.465961.008	Комплект для монтажа в стойку	1 компл.	
КРПГ.305636.042	Комплект упаковки ³⁾	1 компл.	
<u>Эксплуатационная документация</u>			
КРПГ.465614.001-24ВЭ	Ведомость эксплуатационных документов	1 шт.	
КРПГ.465614.001-24ПС	Паспорт	1 шт.	
<u>Дополнительные сведения о комплектности</u>			
КРПГ.465614.001-24ДМ	Электронный носитель	__ шт. ¹⁾	Опция
	Сертификат соответствия ⁴⁾	__ шт. ¹⁾	Опция
<p>¹⁾ Заполняется при поставке.</p> <p>²⁾ Допустимая замена модуля расширения ISEB4001 КРПГ.646712.019 по договору поставки.</p> <p>³⁾ Допускается замена на комплект упаковки КРПГ.305636.041 по договору поставки.</p> <p>⁴⁾ Размещен на сайте предприятия-изготовителя. Заверенная копия сертификата на бумажном носителе поставляется по отдельному запросу.</p>			

Таблица 29 – Состав изделия КРПГ.465614.001-25

Обозначение	Наименование	Кол-во	Примечание
КРПГ.465614.001-25	Сервисный маршрутизатор ISN50502T5-MA	1 шт.	
<u>Составные части изделия и изменения в комплектности</u>			
	Кабель питания CEE 7/7 – IEC 320 C13	2 шт.	
КРПГ.465961.008	Комплект для монтажа в стойку	1 компл.	
КРПГ.305636.042	Комплект упаковки ¹⁾	1 компл.	
<u>Эксплуатационная документация</u>			
КРПГ.465614.001-25ВЭ	Ведомость эксплуатационных документов	1 шт.	
КРПГ.465614.001-25ПС	Паспорт	1 шт.	
<u>Эксплуатационная документация</u>			
КРПГ.465614.001-25ВЭ	Ведомость эксплуатационных документов	1 шт.	
КРПГ.465614.001-25ПС	Паспорт	1 шт.	
<u>Дополнительные сведения о комплектности</u>			
КРПГ.465614.001-25ДМ	Электронный носитель	__ шт. ²⁾	Опция
	Сертификат соответствия ³⁾	__ шт. ²⁾	Опция
¹⁾ Допускается замена на комплект упаковки КРПГ.305636.041 по договору поставки. ²⁾ Заполняется при поставке. ³⁾ Размещен на сайте предприятия-изготовителя. Заверенная копия сертификата на бумажном носителе поставляется по отдельному запросу.			

Таблица 30 – Состав изделия КРПГ.465614.001-30

Обозначение	Наименование	Кол-во	Примечание
КРПГ.465614.001-30	Сервисный маршрутизатор ISN41508T3-M-AC/ ISES9112	1 шт.	
<u>Составные части изделия и изменения в комплектности</u>			
	Кабель питания CEE 7/7 – IEC 320 C13	1 шт.	
КРПГ.646712.002	Модуль расширения ISES9112	1 шт.	
КРПГ.465961.002	Комплект крепежа для установки на стену	1 компл.	
КРПГ.465961.006	Комплект для монтажа в стойку	1 компл.	
КРПГ.305636.043	Комплект упаковки ¹⁾	1 компл.	
<u>Эксплуатационная документация</u>			
КРПГ.465614.001-30ВЭ	Ведомость эксплуатационных документов	1 шт.	

Обозначение	Наименование	Кол-во	Примечание
КРПГ.465614.001-30ПС	Паспорт	1 шт.	
<u>Дополнительные сведения о комплектности</u>			
КРПГ.465614.001-30ДМ	Электронный носитель	__ шт. ²⁾	Опция
КРПГ.465965.002	Кабель консольный RJ45-DB9	__ шт. ²⁾	Опция
	Сертификат соответствия ³⁾	__ шт. ²⁾	Опция
<p>¹⁾ Допускается замена на комплект упаковки КРПГ.305636.044 по договору поставки.</p> <p>²⁾ Заполняется при поставке.</p> <p>³⁾ Размещен на сайте предприятия-изготовителя. Заверенная копия сертификата на бумажном носителе поставляется по отдельному запросу.</p>			

Таблица 31 – Состав изделия КРПГ.465614.001-31

Обозначение	Наименование	Кол-во	Примечание
КРПГ.465614.001-31	Сервисный маршрутизатор ISN41508T3-M-AC/ ISES7312	1 шт.	
<u>Составные части изделия и изменения в комплектности</u>			
	Кабель питания CEE 7/7 – IEC 320 C13	1 шт.	
КРПГ.646712.007	Модуль расширения ISES7312	1 шт.	
КРПГ.465961.002	Комплект крепежа для установки на стену	1 компл.	
КРПГ.465961.006	Комплект для монтажа в стойку	1 компл.	
КРПГ.305636.043	Комплект упаковки ¹⁾	1 компл.	
<u>Эксплуатационная документация</u>			
КРПГ.465614.001-31ВЭ	Ведомость эксплуатационных документов	1 шт.	
КРПГ.465614.001-31ПС	Паспорт	1 шт.	
<u>Дополнительные сведения о комплектности</u>			
КРПГ.465614.001-31ДМ	Электронный носитель	__ шт. ²⁾	Опция
КРПГ.465965.002	Кабель консольный RJ45-DB9	__ шт. ²⁾	Опция
	Сертификат соответствия ³⁾	__ шт. ²⁾	Опция
<p>¹⁾ Допускается замена на комплект упаковки КРПГ.305636.044 по договору поставки.</p> <p>²⁾ Заполняется при поставке.</p> <p>³⁾ Размещен на сайте предприятия-изготовителя. Заверенная копия сертификата на бумажном носителе поставляется по отдельному запросу.</p>			

Таблица 32 – Состав изделия КРПГ.465614.001-32

Обозначение	Наименование	Кол-во	Примечание
КРПГ.465614.001-32	Сервисный маршрутизатор ISN41508T3-M-AC/ ISES3901	1 шт.	
<u>Составные части изделия и изменения в комплектности</u>			
	Кабель питания CEE 7/7 – IEC 320 C13	1 шт.	
КРПГ.646712.020	Модуль расширения ISES3901	1 шт.	
КРПГ.465961.002	Комплект крепежа для установки на стену	1 компл.	
КРПГ.465961.006	Комплект для монтажа в стойку	1 компл.	
КРПГ.305636.043	Комплект упаковки ¹⁾	1 компл.	
<u>Эксплуатационная документация</u>			
КРПГ.465614.001-32ВЭ	Ведомость эксплуатационных документов	1 шт.	
КРПГ.465614.001-32ПС	Паспорт	1 шт.	
<u>Дополнительные сведения о комплектности</u>			
КРПГ.465614.001-32ДМ	Электронный носитель	__ шт. ²⁾	Опция
КРПГ.465965.002	Кабель консольный RJ45-DB9	__ шт. ²⁾	Опция
	Сертификат соответствия ³⁾	__ шт. ²⁾	Опция
¹⁾ Допускается замена на комплект упаковки КРПГ.305636.044 по договору поставки. ²⁾ Заполняется при поставке. ³⁾ Размещен на сайте предприятия-изготовителя. Заверенная копия сертификата на бумажном носителе поставляется по отдельному запросу.			

Таблица 33 – Состав изделия КРПГ.465614.001-33

Обозначение	Наименование	Кол-во	Примечание
КРПГ.465614.001-33	Сервисный маршрутизатор ISN50502T5-M17A		
<u>Составные части изделия и изменения в комплектности</u>			
	Кабель питания CEE 7/7 – IEC 320 C13	2 шт.	
КРПГ.646712.009	Модуль расширения ISEB0108 ¹⁾	__ шт. ²⁾	
КРПГ.646712.018	Модуль расширения ISEB0107 ¹⁾	__ шт. ²⁾	
КРПГ.646712.021	Модуль расширения ISEB0121 ³⁾	__ шт. ²⁾	
КРПГ.646712.024	Модуль расширения ISEB0804 ¹⁾	__ шт. ²⁾	
КРПГ.465961.008	Комплект для монтажа в стойку	1 компл.	
КРПГ.305636.042	Комплект упаковки ⁴⁾	1 компл.	

Обозначение	Наименование	Кол-во	Примечание
<u>Эксплуатационная документация</u>			
КРПГ.465614.001-33ВЭ	Ведомость эксплуатационных документов	1 шт.	
КРПГ.465614.001-33ПС	Паспорт	1 шт.	
<u>Дополнительные сведения о комплектности</u>			
КРПГ.465614.001-33ДМ	Электронный носитель	__ шт. ²⁾	Опция
	Сертификат соответствия ⁵⁾	__ шт. ²⁾	Опция
<p>¹⁾ Устанавливают два модуля расширения: ISEB0108 КРПГ.646712.009 и ISEB0107 КРПГ.646712.018 (или ISEB0121 КРПГ.646712.021), либо вместо них, один модуль расширения ISEB0804 КРПГ.646712.024 по договору поставки.</p> <p>²⁾ Заполняется при поставке.</p> <p>³⁾ Допустимая замена модуля расширения ISEB0107 КРПГ.646712.018 по договору поставки.</p> <p>⁴⁾ Допускается замена на комплект упаковки КРПГ.305636.041 по договору поставки.</p> <p>⁵⁾ Размещен на сайте предприятия-изготовителя. Заверенная копия сертификата на бумажном носителе поставляется по отдельному запросу.</p>			

1.2 Устройства и работа

Маршрутизатор выполнен в металлическом корпусе, предназначенном для установки в телекоммуникационные стойки или шкафы 19", а также для монтажа на стену, в соответствии с вариантом исполнения.

1.2.1 Конструктивное описание

1.2.1.1 Описание изделия ISN41508T3

Внешний вид изделия ([Рисунок 1](#)).



Рисунок 1 – Общий вид изделия ISN41508T3

Конфигурация элементов передней и задней панелей изделия - [Рисунок 2](#) и [Рисунок 3](#), описание данных элементов - [Таблица 34](#) и [Таблица 35](#), соответственно.

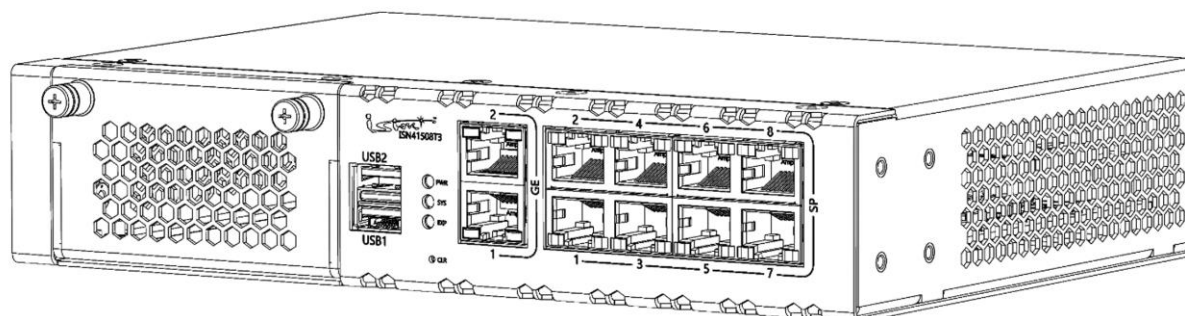

Рисунок 2 – Конфигурация элементов передней панели изделия ISN41508T3

Таблица 34 – Описание элементов передней панели изделия ISN41508T3

Позиция (Рисунок 2)	Элемент панели передней	Описание
1	Expansion slot	Слот с интерфейсом U.2 SFF-8639 для установки накопителя (SSD/HDD)*
2	USB1, USB2	Разъем USB для подключения внешнего USB-устройства (USB flash, жесткий диск)
3	PWR SYS EXP	Индикатор состояния аппаратной части Индикатор системы Индикатор активности модуля расширения
4	CLR	Кнопка сброса конфигурации (загрузка резервной конфигурации)
5	WAN1, WAN2	2 порта 10BASE-T/100BASE-TX/1000BASE-T (разъем RJ-45) для подключения к внешней сети
6	LAN1 – LAN8	8 портов 10BASE-T/100BASE-TX/1000BASE-T (разъем RJ-45) для подключения сетевых устройств

* При поставке изделия слот укомплектован пустым лотком, либо закрыт заглушкой.

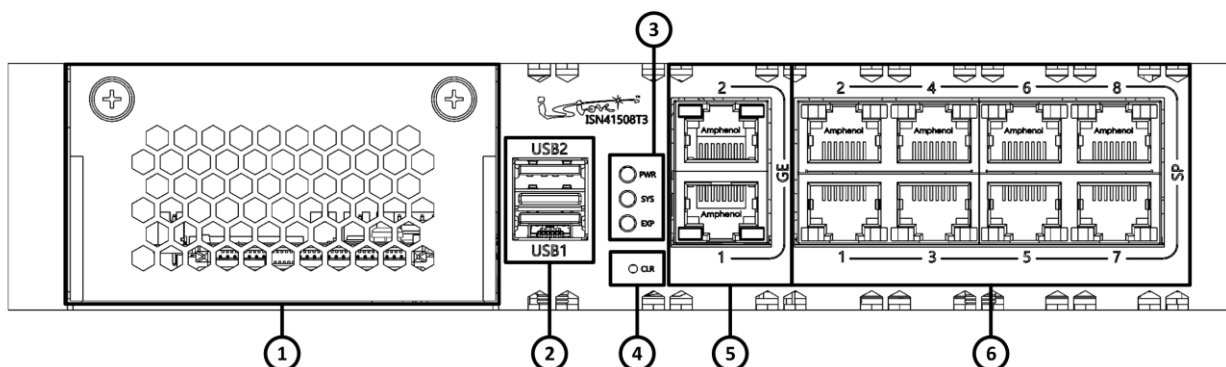

Рисунок 3 – Конфигурация элементов задней панели изделия ISN41508T3

Таблица 35 – Описание элементов задней панели изделия ISN41508T3

Позиция (Рисунок 3)	Элемент панели задней	Описание
1	+12V	Разъем для подключения адаптера питания
2	Шпилька защитного заземления	Контакт для подключения корпуса изделия к заземляющему устройству
3	Console	Консольный порт RJ-45 (RS-232) для локального управления устройством
4	Вентилятор	Обеспечивает отвод тепла из корпуса изделия
5	Скважина для замка Kensington Lock	Обеспечивает подключение к корпусу изделия замка Kensington Lock для защиты от вскрытия и перемещения
6	Табличка информационная	Информация об изделии

1.2.1.2 Описание изделия ISN41508T3-M

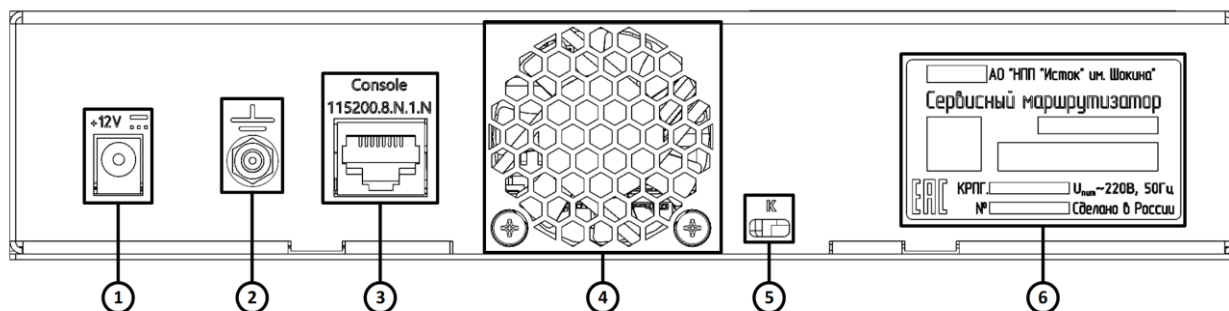
Внешний вид изделия (Рисунок 4).



Рисунок 4 – Общий вид изделия ISN41508T3-M

Конфигурация элементов передней панели изделия - [Рисунок 5](#), описание данных элементов - [Таблица 36](#). Задняя панель аналогична изделию [ISN41508T3](#).

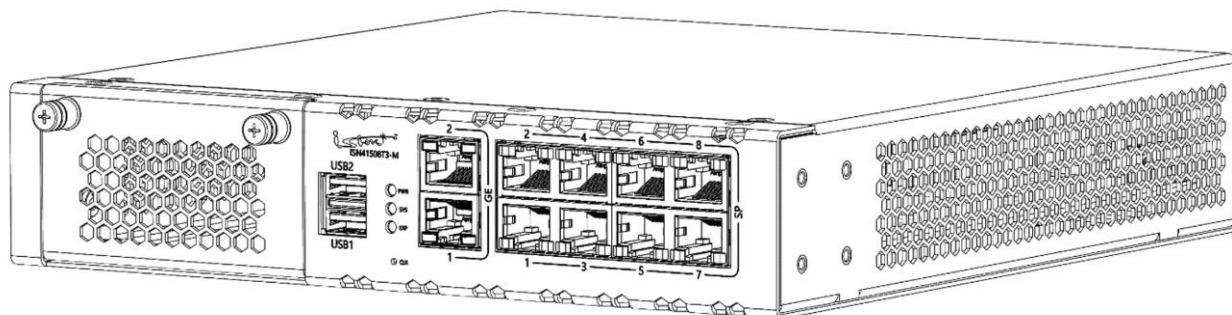

Рисунок 5 – Конфигурация элементов задней панели изделия ISN41508T3-M

Таблица 36 – Описание элементов передней панели изделия ISN41508T3-M

Позиция (Рисунок 5)	Элемент панели передней	Описание
1	Expansion slot	Слот с интерфейсом PCIe 2.0 ×8 для установки модуля расширения*
2	USB1, USB2	Разъем USB для подключения внешнего USB-устройства (USB flash, жесткий диск)
3	PWR SYS EXP	Индикатор состояния аппаратной части Индикатор системы Индикатор активности модуля расширения
4	CLR	Кнопка сброса конфигурации (загрузка резервной конфигурации)
5	WAN1, WAN2	2 порта 10BASE-T/100BASE-TX/1000BASE-T (разъем RJ-45) для подключения к внешней сети
6	LAN1 – LAN8	8 портов 10BASE-T/100BASE-TX/1000BASE-T (разъем RJ-45) для подключения сетевых устройств
* При поставке изделия слот закрыт заглушкой		

1.2.1.3 Описание изделия ISN41508T4

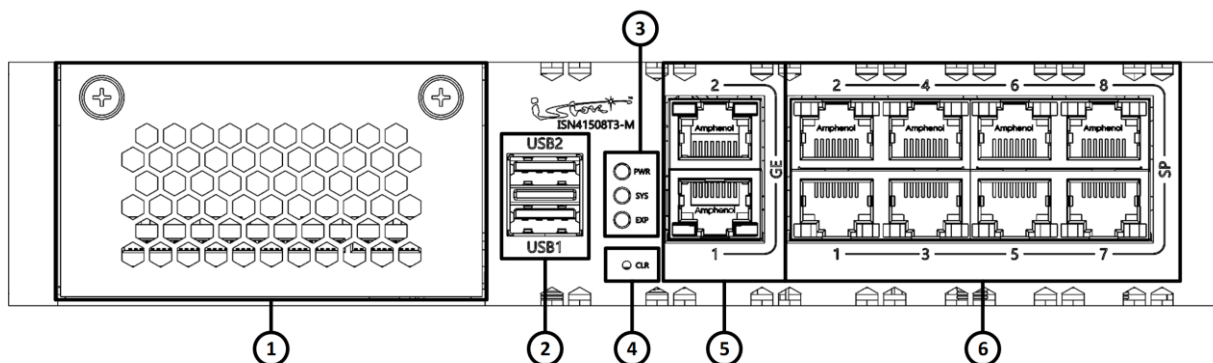
Внешний вид изделия ([Рисунок 6](#)).



Рисунок 6 – Общий вид изделия ISN41508T4

Конфигурация элементов передней панели изделия - [Рисунок 7](#), описание данных элементов - [Таблица 37](#). Задняя панель аналогична изделию [ISN41508T3](#).

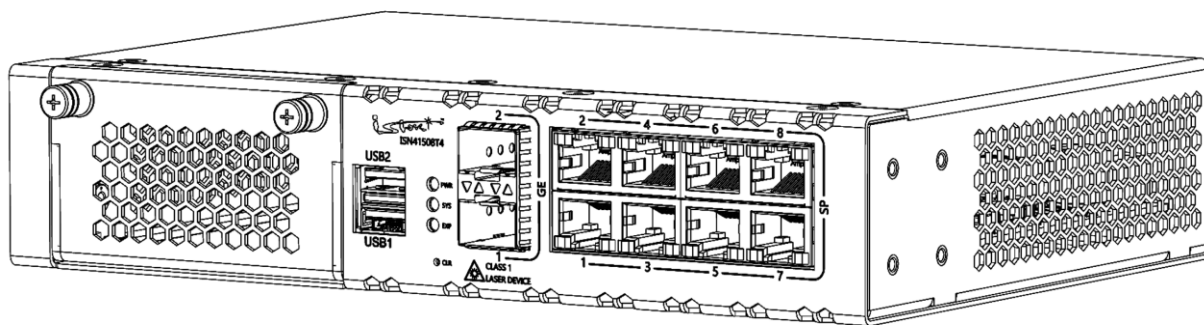

Рисунок 7 – Конфигурация элементов передней панели изделия ISN41508T4

Таблица 37 – Описание элементов передней панели изделия ISN41508T4

Позиция (Рисунок 7)	Элемент панели передней	Описание
1	Expansion slot	Слот с интерфейсом U.2 SFF-8639 для установки накопителя (SSD/HDD)*
2	USB1, USB2	Разъем USB для подключения внешнего USB-устройства (USB flash, жесткий диск)
3	PWR SYS EXP	Индикатор состояния аппаратной части Индикатор системы Индикатор активности модуля расширения
4	CLR	Кнопка сброса конфигурации (загрузка резервной конфигурации)
5	WAN1, WAN2	2 порта 1000BASE-X (разъем SFP) для подключения к внешней сети

Позиция (Рисунок 7)	Элемент панели передней	Описание
6	LAN1 – LAN8	8 портов 10BASE-T/100BASE-TX/1000BASE-T (разъем RJ-45) для подключения сетевых устройств

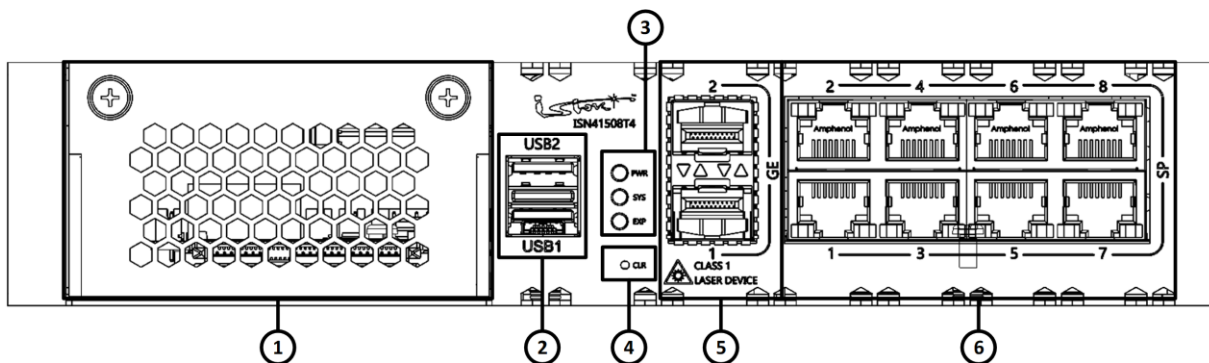
* При поставке изделия слот укомплектован пустым лотком, либо закрыт заглушкой.

1.2.1.4 Описание изделия ISN41508T3-M-AC

Внешний вид изделия ([Рисунок 8](#)).



Рисунок 8 – Общий вид изделия ISN41508T3-M-AC

Конфигурация элементов передней и задней панелей изделия - [Рисунок 9](#) и [Рисунок 10](#), описание данных элементов - [Таблица 38](#) и [Таблица 39](#), соответственно.

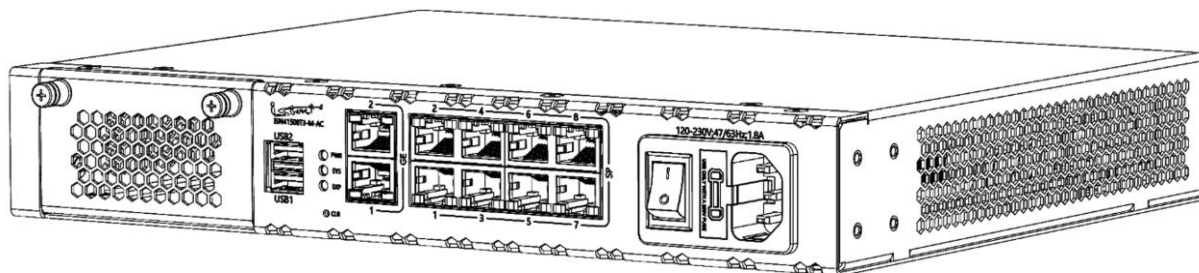

Рисунок 9 – Конфигурация элементов передней панели изделия ISN41508T3-M-AC

Таблица 38 – Описание элементов передней панели изделия ISN41508T3-M-AC

Позиция (Рисунок 9)	Элемент панели передней	Описание
1	Expansion slot	Слот с интерфейсом PCIe 2.0 ×8 для установки модуля расширения*
2	USB1, USB2	Разъем USB для подключения внешнего USB-устройства (USB flash, жесткий диск)
3	PWR	Индикатор состояния аппаратной части

Позиция (Рисунок 9)	Элемент панели передней	Описание
	SYS	Индикатор системы
	EXP	Индикатор активности модуля расширения
4	CLR	Кнопка сброса конфигурации (загрузка резервной конфигурации)
5	WAN1, WAN2	2 порта 10BASE-T/100BASE-TX/1000BASE-T (разъем RJ-45) для подключения к внешней сети
6	LAN1, LAN2	2 порта 10BASE-T/100BASE-TX/1000BASE-T (разъем RJ-45), PoE+ (до 30 Вт) для подключения сетевых устройств
7	LAN3 – LAN8	6 портов 10BASE-T/100BASE-TX/1000BASE-T (разъем RJ-45), PoE (до 15 Вт) для подключения сетевых устройств
8	Power	Встроенный блок питания AC/DC, 220 В, 50 Гц

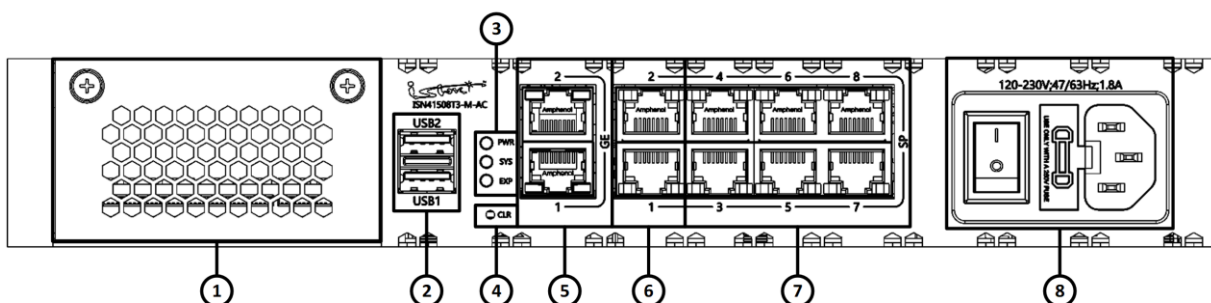
* При поставке изделия слот закрыт заглушкой.



Рисунок 10 – Конфигурация элементов задней панели изделия ISN41508T3-M-AC

Таблица 39 – Описание элементов задней панели изделия ISN41508T3-M-AC

Позиция (Рисунок 10)	Элемент панели задней	Описание
1	Вентиляторы	Обеспечивают отвод тепла из корпуса изделия
2	Шпилька защитного заземления	Контакт для подключения корпуса изделия к заземляющему устройству
3	Console	Консольный порт RJ-45 (RS-232) для локального управления устройством
4	Скважина для замка Kensington Lock	Обеспечивает подключение к корпусу изделия замка Kensington Lock для защиты от вскрытия и перемещения
5	Табличка информационная	Информация об изделии

1.2.1.5 Описание изделия ISN41508T3-M/ISES1004

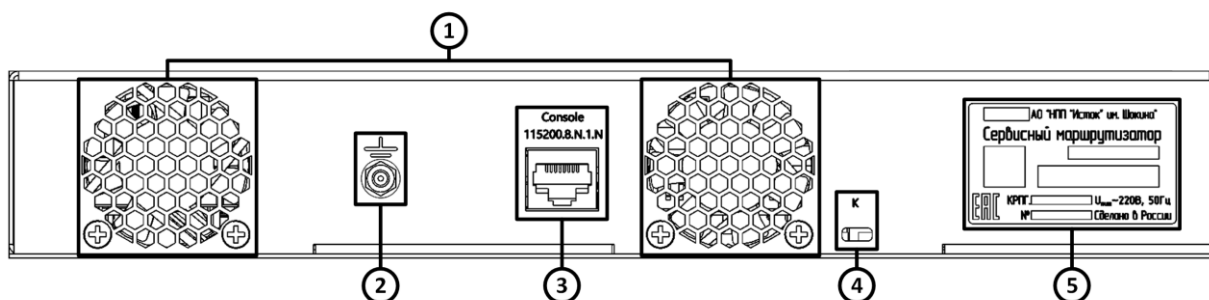
Внешний вид изделия ([Рисунок 11](#)).



Рисунок 11 – Общий вид изделия ISN41508T3-M/ISES1004

Конфигурация элементов передней панели изделия - [Рисунок 12](#) , описание данных элементов - [Таблица 40](#). Задняя панель аналогична изделию [ISN41508T3](#).

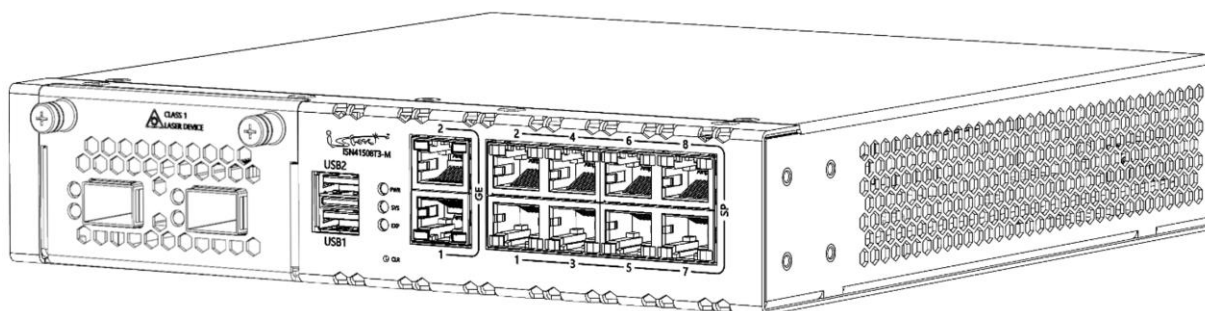

Рисунок 12 – Конфигурация элементов передней панели изделия ISN41508T3-M/ISES1004

Таблица 40 – Описание элементов передней панели изделия ISN41508T3-M/ISES1004

Позиция (Рисунок 12)	Элемент панели передней	Описание
1	Expansion slot	Модуль расширения ISES1004 КРПГ.646712.006*
2	USB1, USB2	Разъем USB для подключения внешнего USB-устройства (USB flash, жесткий диск)
3	PWR SYS EXP	Индикатор состояния аппаратной части Индикатор системы Индикатор активности модуля расширения

Позиция (Рисунок 12)	Элемент панели передней	Описание
4	CLR	Кнопка сброса конфигурации (загрузка резервной конфигурации)
5	WAN1, WAN2	2 порта 10BASE-T/100BASE-TX/1000BASE-T (разъем RJ-45) для подключения к внешней сети
6	LAN1 – LAN8	8 портов 10BASE-T/100BASE-TX/1000BASE-T (разъем RJ-45) для подключения сетевых устройств

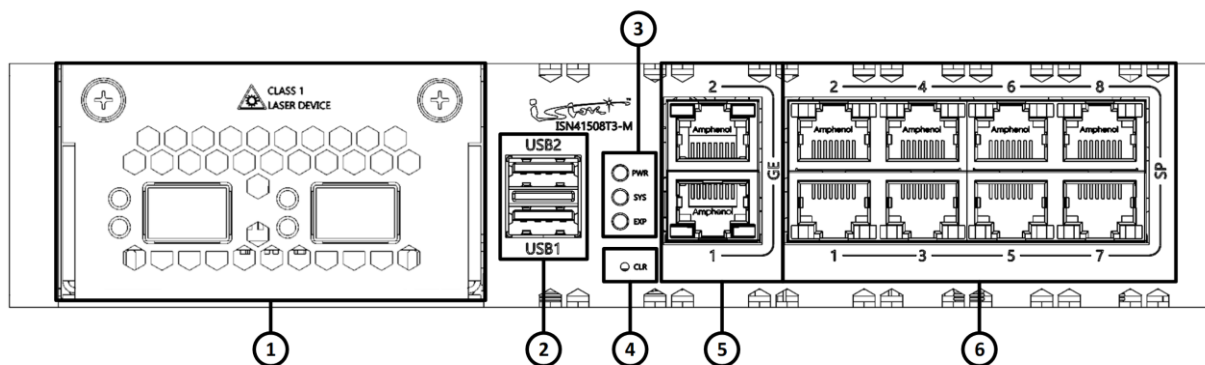
* Технические характеристики модулей расширения представлены в п. [Модули расширения](#) настоящего РЭ.

1.2.1.6 Описание изделия ISN41508T3-M/ISES0108

Внешний вид изделия ([Рисунок 13](#)).



Рисунок 13 – Общий вид изделия ISN41508T3-M/ISES0108

Конфигурация элементов передней панели изделия - [Рисунок 14](#), описание данных элементов - [Таблица 41](#). Задняя панель аналогична изделию [ISN41508T3](#).

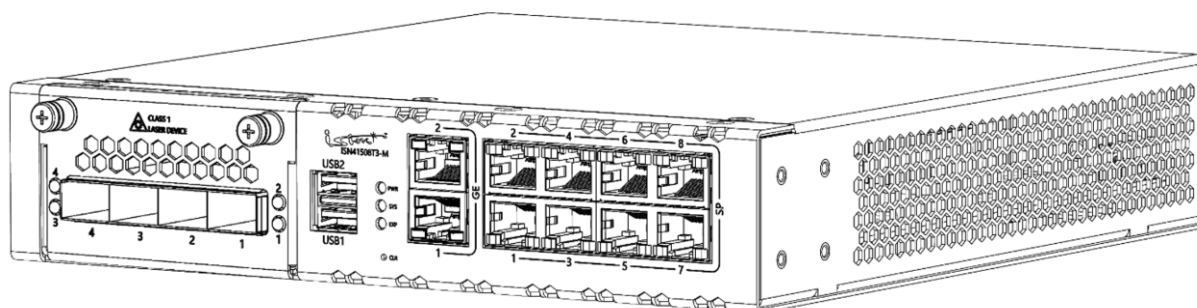

Рисунок 14 – Конфигурация элементов передней панели изделия ISN41508T3-M/ISES0108

Таблица 41 – Описание элементов передней панели изделия ISN41508T3-M/ISES0108

Позиция (Рисунок 14)	Элемент панели передней	Описание
1	Expansion slot	Модуль расширения ISES0108 КРПГ.646712.005*
2	USB1, USB2	Разъем USB для подключения внешнего USB-устройства (USB flash, жесткий диск)
3	PWR SYS EXP	Индикатор состояния аппаратной части Индикатор системы Индикатор активности модуля расширения
4	CLR	Кнопка сброса конфигурации (загрузка резервной конфигурации)
5	WAN1, WAN2	2 порта 10BASE-T/100BASE-TX/1000BASE-T (разъем RJ-45) для подключения к внешней сети
6	LAN1 – LAN8	8 портов 10BASE-T/100BASE-TX/1000BASE-T (разъем RJ-45) для подключения сетевых устройств

* Технические характеристики модулей расширения представлены в п. [Модули расширения](#) настоящего РЭ.

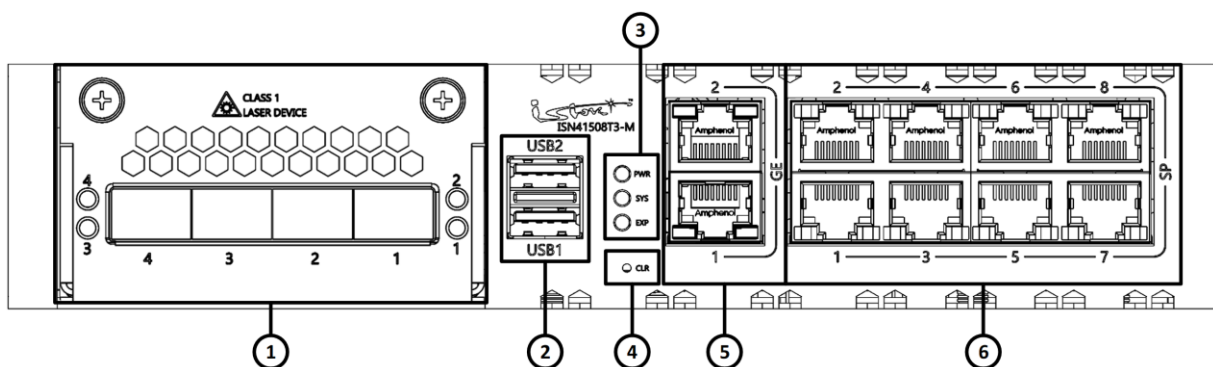
1.2.1.7 Описание изделия ISN41508T3-M/ISES0116

Внешний вид изделия ([Рисунок 15](#)).



Рисунок 15 – Общий вид изделия ISN41508T3-M/ISES0116

Конфигурация элементов передней панели изделия - [Рисунок 16](#), описание данных элементов - [Таблица 42](#). Задняя панель аналогична изделию [ISN41508T3](#).

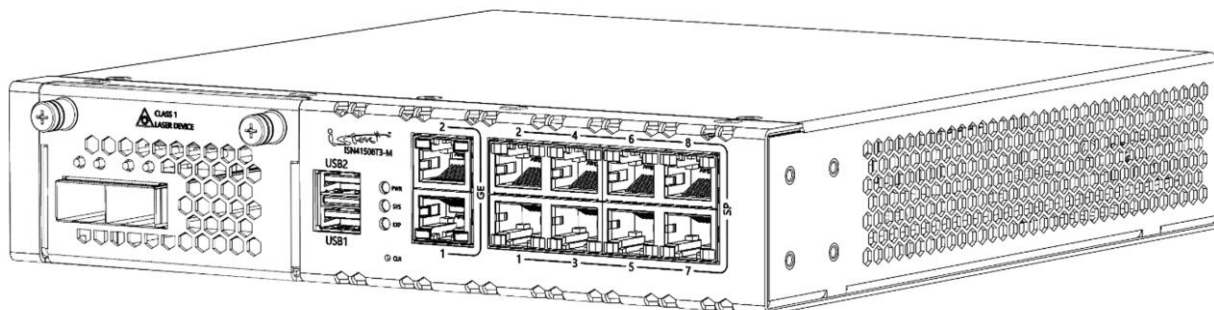

Рисунок 16 – Конфигурация элементов передней панели изделия ISN41508T3-M/ISES0116

Таблица 42 – Описание элементов передней панели изделия ISN41508T3-M/ISES0116

Позиция (Рисунок 16)	Элемент панели передней	Описание
1	Expansion slot	Модуль расширения ISES0116 КРПГ.646712.014*
2	USB1, USB2	Разъем USB для подключения внешнего USB-устройства (USB flash, жесткий диск)
3	PWR SYS EXP	Индикатор состояния аппаратной части Индикатор системы Индикатор активности модуля расширения
4	CLR	Кнопка сброса конфигурации (загрузка резервной конфигурации)
5	WAN1, WAN2	2 порта 10BASE-T/100BASE-TX/1000BASE-T (разъем RJ-45) для подключения к внешней сети
6	LAN1 – LAN8	8 портов 10BASE-T/100BASE-TX/1000BASE-T (разъем RJ-45) для подключения сетевых устройств

* Технические характеристики модулей расширения представлены в п. [Модули расширения](#) настоящего РЭ.

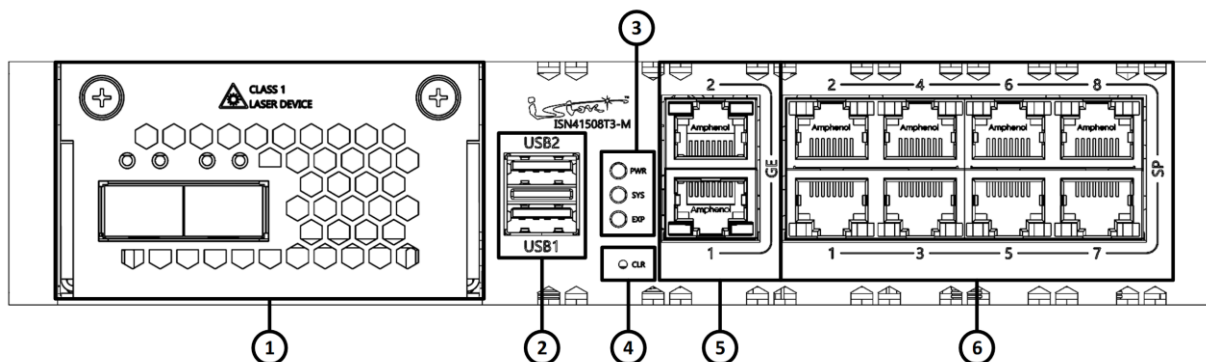
1.2.1.8 Описание изделия ISN41508T3-M-AC/ISES1004

Внешний вид изделия ([Рисунок 17](#)).



Рисунок 17 – Общий вид изделия ISN41508T3-M-AC/ISES1004

Конфигурация элементов передней панели изделия - [Рисунок 18](#), описание данных элементов - [Таблица 43](#). Задняя панель аналогична изделию [ISN41508T3-M-AC](#).

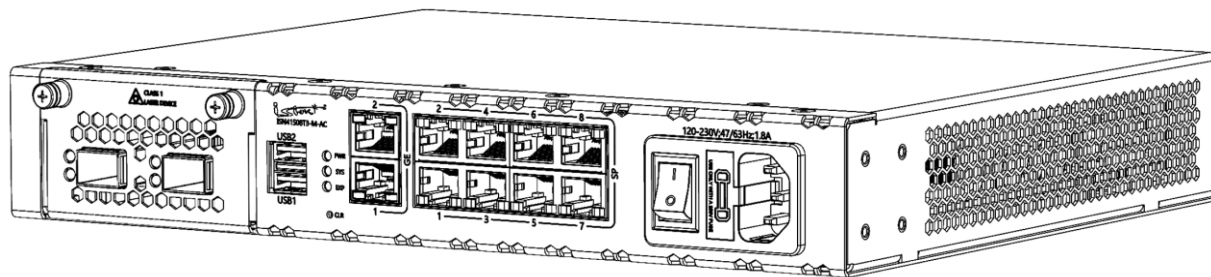

Рисунок 18 – Конфигурация элементов передней панели изделия ISN41508T3-M-AC/ISES1004

Таблица 43 – Описание элементов передней панели изделия ISN41508T3-M-AC/ISES1004

Позиция (Рисунок 18)	Элемент панели передней	Описание
1	Expansion slot	Модуль расширения ISES1004 КРПГ.646712.006*
2	USB1, USB2	Разъем USB для подключения внешнего USB-устройства (USB flash, жесткий диск)
3	PWR SYS EXP	Индикатор состояния аппаратной части Индикатор системы Индикатор активности модуля расширения
4	CLR	Кнопка сброса конфигурации (загрузка резервной конфигурации)
5	WAN1, WAN2	2 порта 10BASE-T/100BASE-TX/1000BASE-T (разъем RJ-45) для подключения к внешней сети
6	LAN1, LAN2	2 порта 10BASE-T/100BASE-TX/1000BASE-T (разъем RJ-45), PoE+ (до 30

Позиция (Рисунок 18)	Элемент панели передней	Описание
		Вт) для подключения сетевых устройств
7	LAN3 – LAN8	6 портов 10BASE-T/100BASE-TX/1000BASE-T (разъем RJ-45), PoE (до 15 Вт) для подключения сетевых устройств
8	Power	Встроенный блок питания AC/DC, 220 В, 50 Гц

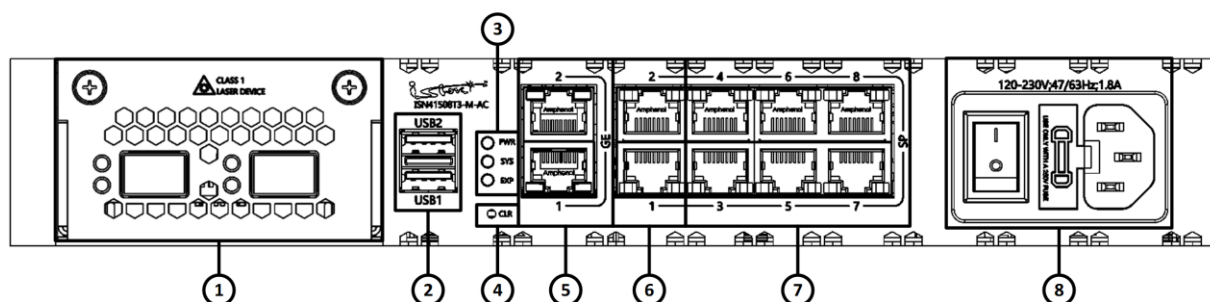
* Технические характеристики модулей расширения представлены в п. [Модули расширения](#) настоящего РЭ.

1.2.1.9 Описание изделия ISN41508T3-M-AC/ISES0108

Внешний вид изделия ([Рисунок 19](#)).



Рисунок 19 – Общий вид изделия ISN41508T3-M-AC/ISES0108

Конфигурация элементов передней панели изделия - [Рисунок 20](#), описание данных элементов - [Таблица 44](#). Задняя панель аналогична изделию [ISN41508T3-M-AC](#).

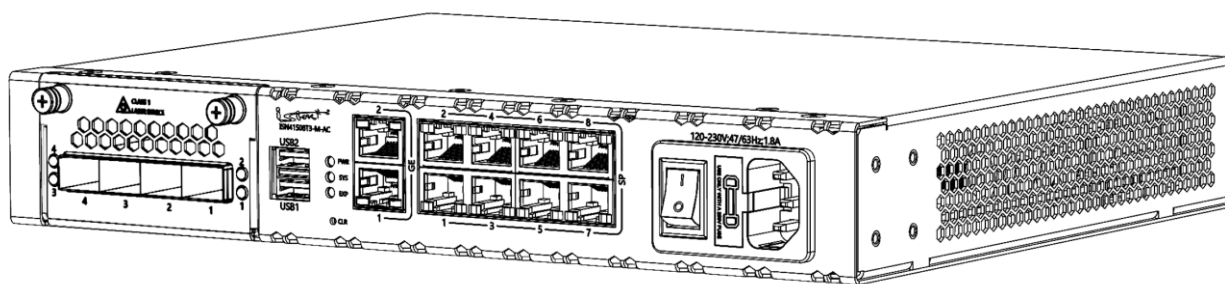

Рисунок 20 – Конфигурация элементов передней панели изделия ISN41508T3-M-AC/ISES0108

Таблица 44 – Описание элементов передней панели изделия ISN41508T3-M-AC/ISES0108

Позиция (Рисунок 20)	Элемент панели передней	Описание
1	Expansion slot	Модуль расширения ISES0108 КРПГ.646712.005*
2	USB1, USB2	Разъем USB для подключения внешнего USB-устройства (USB flash, жесткий диск)
3	PWR SYS EXP	Индикатор состояния аппаратной части Индикатор системы Индикатор активности модуля расширения
4	CLR	Кнопка сброса конфигурации (загрузка резервной конфигурации)
5	WAN1, WAN2	2 порта 10BASE-T/100BASE-TX/1000BASE-T (разъем RJ-45) для подключения к внешней сети
6	LAN1, LAN2	2 порта 10BASE-T/100BASE-TX/1000BASE-T (разъем RJ-45), PoE+ (до 30 Вт) для подключения сетевых устройств
7	LAN3 – LAN8	6 портов 10BASE-T/100BASE-TX/1000BASE-T (разъем RJ-45), PoE (до 15 Вт) для подключения сетевых устройств
8	Power	Встроенный блок питания AC/DC, 220 В, 50 Гц

* Технические характеристики модулей расширения представлены в п. [Модули расширения](#) настоящего РЭ.

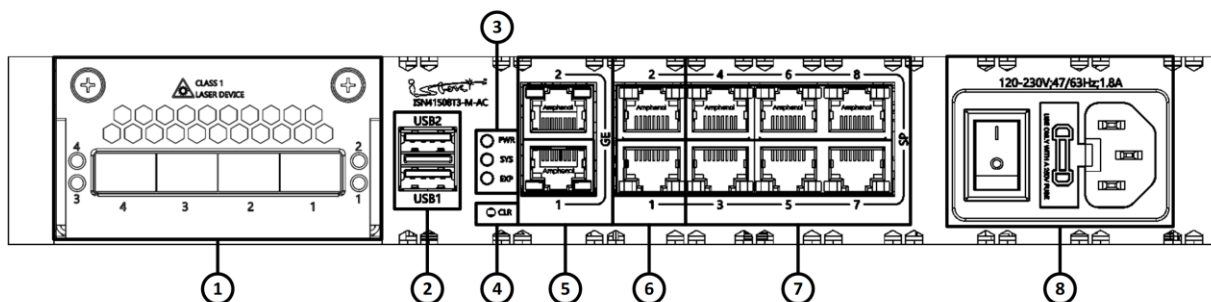
1.2.1.10 Описание изделия ISN41508T3-M-AC/ISES0116

Внешний вид изделия ([Рисунок 21](#)).



Рисунок 21 – Общий вид изделия ISN41508T3-M-AC/ISES0116

Конфигурация элементов передней панели изделия - [Рисунок 22](#), описание данных элементов - [Таблица 45](#). Задняя панель аналогична изделию [ISN41508T3-M-AC](#).

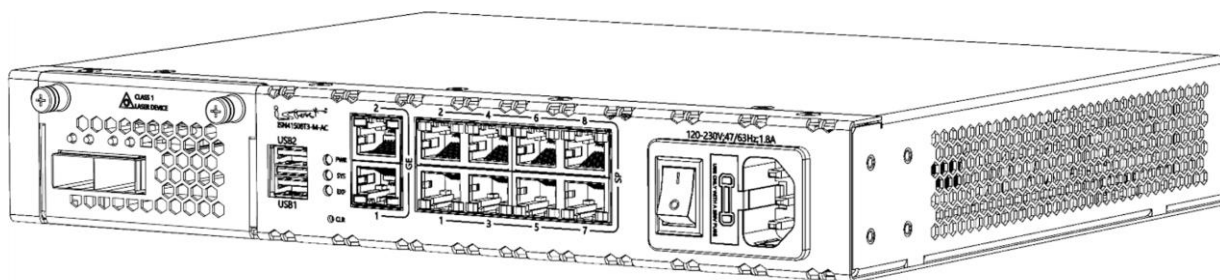

Рисунок 22 – Конфигурация элементов передней панели изделия ISN41508T3-M-AC/ISES0116

Таблица 45 – Описание элементов передней панели изделия ISN41508T3-M-AC/ISES0116

Позиция (Рисунок 22)	Элемент панели передней	Описание
1	Expansion slot	Модуль расширения ISES0116 КРПГ.646712.014.*
2	USB1, USB2	Разъем USB для подключения внешнего USB-устройства (USB flash, жесткий диск)
3	PWR SYS EXP	Индикатор состояния аппаратной части Индикатор системы Индикатор активности модуля расширения
4	CLR	Кнопка сброса конфигурации (загрузка резервной конфигурации)
5	WAN1, WAN2	2 порта 10BASE-T/100BASE-TX/1000BASE-T (разъем RJ-45) для подключения к внешней сети
6	LAN1, LAN2	2 порта 10BASE-T/100BASE-TX/1000BASE-T (разъем RJ-45), PoE+ (до 30 Вт) для подключения сетевых устройств
7	LAN3 – LAN8	6 портов 10BASE-T/100BASE-TX/1000BASE-T (разъем RJ-45), PoE (до 15 Вт) для подключения сетевых устройств
8	Power	Встроенный блок питания AC/DC, 220 В, 50 Гц

* Технические характеристики модулей расширения представлены в п. [Модули расширения](#) настоящего РЭ.

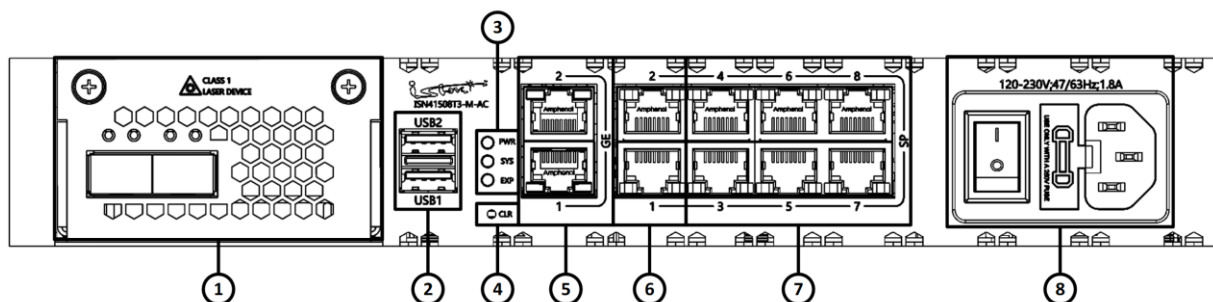
1.2.1.11 Описание изделия ISN50502T5-M10A

Внешний вид изделия ([Рисунок 23](#)).



Рисунок 23 – Общий вид изделия ISN50502T5-M10A

Конфигурация элементов передней панели изделия - [Рисунок 24](#), описание данных элементов - [Таблица 46](#). Задняя панель аналогична изделию [ISN50502T5-MA](#).

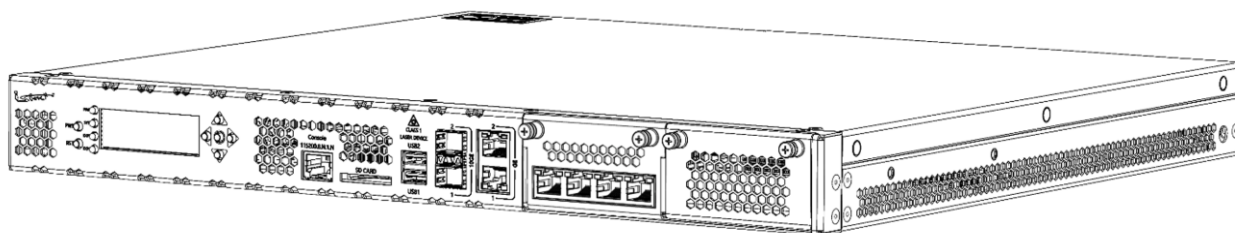

Рисунок 24 – Конфигурация элементов передней панели изделия ISN50502T5-M10A

Таблица 46 – Описание элементов передней панели изделия ISN50502T5-M10A

Позиция (Рисунок 24)	Элемент панели передней	Описание
1	IS-20000-V	Модуль отображения и управления*
2	Console	Консольный порт с разъемом RJ-45 (RS-232) для локального управления изделием
3	SD	Разъем для установки SD-карт памяти
4	USB	Два порта для подключения USB-устройств (1 × USB 2.0 и 1 × USB 3.0)
5	10 Gigabit Ethernet	Два порта 10GBASE-R (с разъемами SFP+)
6	Gigabit Ethernet	Два порта 10BASE-T/100BASE-TX/1000BASE-T (с разъемами RJ-45)
7	Expansion slot	Модуль расширения ISEB0107 КРПГ.646712.018**
8	Expansion slot	Слот с интерфейсом PCIe 3.0 ×8 для установки модулей расширения**

* Описание модуля представлено в [приложении Б](#) настоящего РЭ.

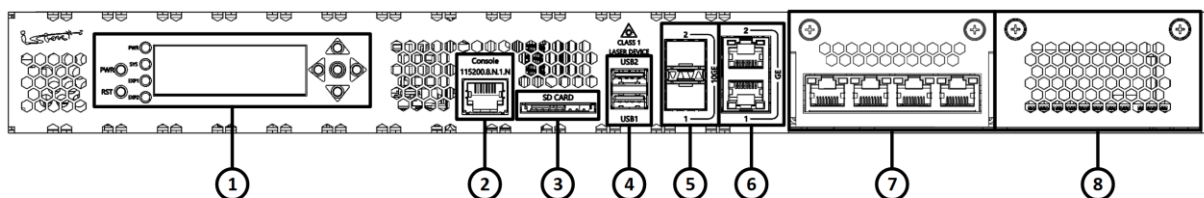
** Технические характеристики модулей расширения представлены в п. [Модули расширения](#) настоящего РЭ.

1.2.1.12 Описание изделия ISN50502T5-M11A

Внешний вид изделия ([Рисунок 25](#)).



Рисунок 25 – Общий вид изделия ISN50502T5-M11A

Конфигурация элементов передней панели изделия - [Рисунок 26](#), описание данных элементов - [Таблица 47](#). Задняя панель аналогична изделию [ISN50502T5-MA](#).

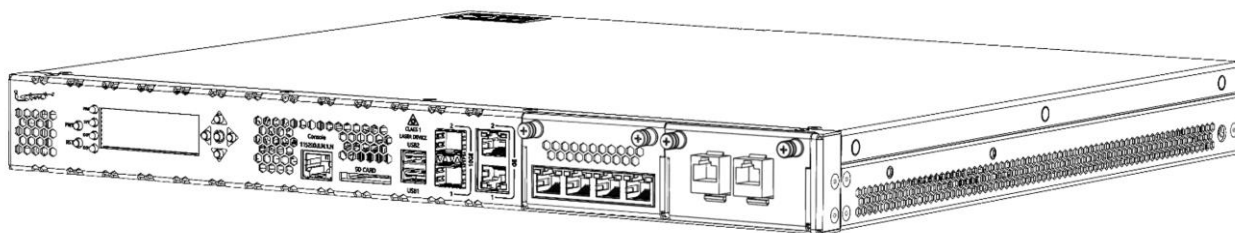

Рисунок 26 – Конфигурация элементов передней панели изделия ISN50502T5-M11A

Таблица 47 – Описание элементов передней панели изделия ISN50502T5-M11A

Позиция (Рисунок 26)	Элемент панели передней	Описание
1	IS-20000-V	Модуль отображения и управления*
2	Console	Консольный порт с разъемом RJ-45 (RS-232) для локального управления изделием
3	SD	Разъем для установки SD-карт памяти
4	USB	Два порта для подключения USB-устройств (1 × USB 2.0 и 1 × USB 3.0)
5	10 Gigabit Ethernet	Два порта 10GBASE-R (с разъемами SFP+)
6	Gigabit Ethernet	Два порта 10BASE-T/100BASE-TX/1000BASE-T (с разъемами RJ-45)
7	Expansion slot	Модуль расширения ISEB0107 КРПГ.646712.018**
8	Expansion slot	Модуль расширения ISEB7312 КРПГ.646712.011**

* Описание модуля представлено в [приложении Б](#) настоящего РЭ.

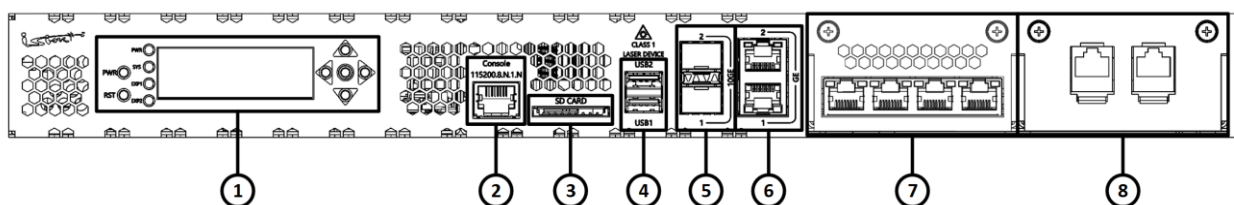
** Технические характеристики модулей расширения представлены в п. [Модули расширения](#) настоящего

Позиция (Рисунок 26)	Элемент панели передней	Описание
РЭ.		

1.2.1.13 Описание изделия ISN50502T5-M12A

Внешний вид изделия (Рисунок 27).



Рисунок 27 – Общий вид изделия ISN50502T5-M12A

Конфигурация элементов передней панели изделия - Рисунок 28, описание данных элементов - Таблица 48. Задняя панель аналогична изделию ISN50502T5-MA.

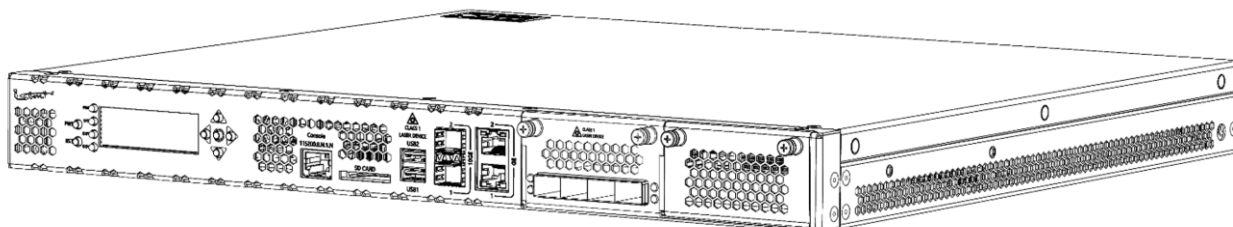

Рисунок 28 – Конфигурация элементов передней панели изделия ISN50502T5-M12A

Таблица 48 – Описание элементов передней панели изделия ISN50502T5-M12A

Позиция (Рисунок 28)	Элемент панели передней	Описание
1	IS-20000-V	Модуль отображения и управления*
2	Console	Консольный порт с разъемом RJ-45 (RS-232) для локального управления изделием
3	SD	Разъем для установки SD-карт памяти
4	USB	Два порта для подключения USB-устройств (1 × USB 2.0 и 1 × USB 3.0)
5	10 Gigabit Ethernet	Два порта 10GBASE-R (с разъемами SFP+)
6	Gigabit Ethernet	Два порта 10BASE-T/100BASE-TX/1000BASE-T (с разъемами RJ-45)
7	Expansion slot	Модуль расширения ISEB0108 КРПГ.646712.009**

Позиция (Рисунок 28)	Элемент панели передней	Описание
8	Expansion slot	Слот с интерфейсом PCIe 3.0 x8 для установки модулей расширения**

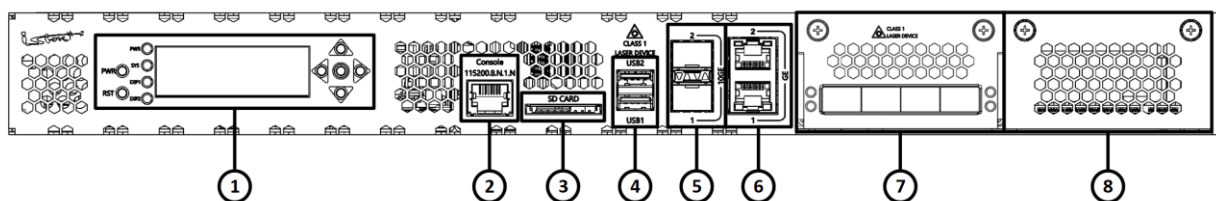
* Описание модуля представлено в [приложении Б](#) настоящего РЭ.
 ** Технические характеристики модулей расширения представлены в п. [Модули расширения](#) настоящего РЭ.

1.2.1.14 Описание изделия ISN50502T5-M13A

Внешний вид изделия ([Рисунок 29](#)).



Рисунок 29 – Общий вид изделия ISN50502T5-M13A

Конфигурация элементов передней панели изделия - [Рисунок 30](#), описание данных элементов - [Таблица 49](#). Задняя панель аналогична изделию [ISN50502T5-MA](#).

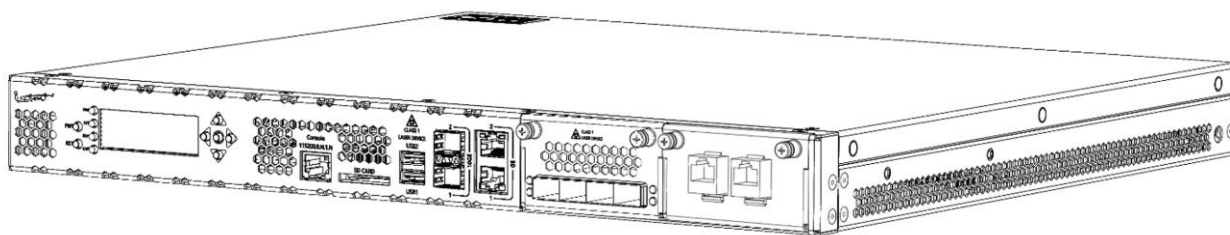

Рисунок 30 – Конфигурация элементов передней панели изделия ISN50502T5-M13A

Таблица 49 – Описание элементов передней панели изделия ISN50502T5-M13A

Позиция (Рисунок 30)	Элемент панели передней	Описание
1	IS-20000-V	Модуль отображения и управления*
2	Console	Консольный порт с разъемом RJ-45 (RS-232) для локального управления изделием
3	SD	Разъем для установки SD-карт памяти
4	USB	Два порта для подключения USB-устройств (1 × USB 2.0 и 1 × USB 3.0)

Позиция (Рисунок 30)	Элемент панели передней	Описание
5	10 Gigabit Ethernet	Два порта 10GBASE-R (с разъемами SFP+)
6	Gigabit Ethernet	Два порта 10BASE-T/100BASE-TX/1000BASE-T (с разъемами RJ-45)
7	Expansion slot	Модуль расширения ISEB0108 КРПГ.646712.009**
8	Expansion slot	Модуль расширения ISEB7312 КРПГ.646712.011**

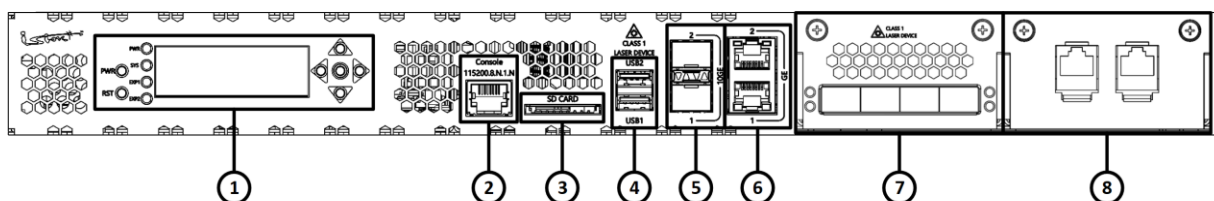
* Описание модуля представлено в [приложении Б](#) настоящего РЭ.
 ** Технические характеристики модулей расширения представлены в п. [Модули расширения](#) настоящего РЭ.

1.2.1.15 Описание изделия ISN50502T5-M14A

Внешний вид изделия ([Рисунок 31](#)).



Рисунок 31 – Общий вид изделия ISN50502T5-M14A

Конфигурация элементов передней панели изделия - [Рисунок 32](#), описание данных элементов - [Таблица 50](#). Задняя панель аналогична изделию [ISN50502T5-MA](#).

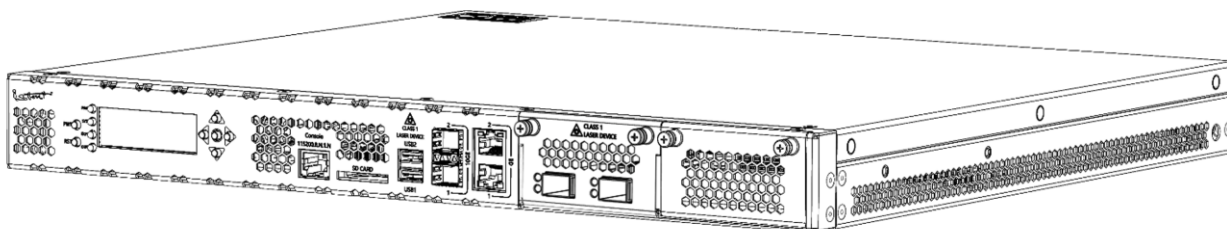

Рисунок 32 – Конфигурация элементов передней панели изделия ISN50502T5-M14A

Таблица 50 – Описание элементов передней панели изделия ISN50502T5-M14A

Позиция (Рисунок 32)	Элемент панели передней	Описание
1	IS-20000-V	Модуль отображения и управления*
2	Console	Консольный порт с разъемом RJ-45 (RS-232) для локального управления изделием

Позиция (Рисунок 32)	Элемент панели передней	Описание
3	SD	Разъем для установки SD-карт памяти
4	USB	Два порта для подключения USB-устройств (1 × USB 2.0 и 1 × USB 3.0)
5	10 Gigabit Ethernet	Два порта 10GBASE-R (с разъемами SFP+)
6	Gigabit Ethernet	Два порта 10BASE-T/100BASE-TX/1000BASE-T (с разъемами RJ-45)
7	Expansion slot	Модуль расширения ISEB1004 КРПГ.646712.010**
8	Expansion slot	Слот с интерфейсом PCIe 3.0 ×8 для установки модулей расширения**

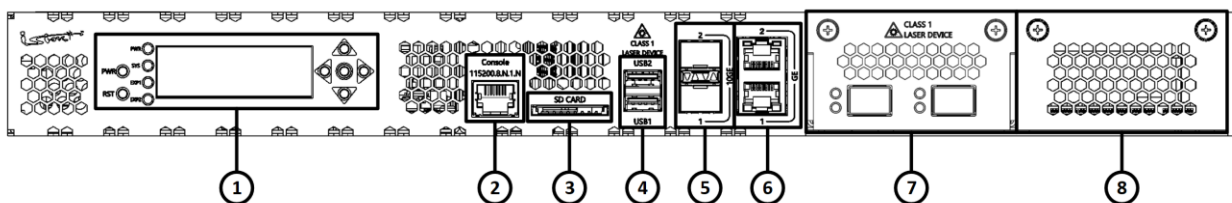
* Описание модуля представлено в [приложении Б](#) настоящего РЭ.
 ** Технические характеристики модулей расширения представлены в п. [Модули расширения](#) настоящего РЭ.

1.2.1.16 Описание изделия ISN50502T5-M15A

Внешний вид изделия ([Рисунок 33](#)).



Рисунок 33 – Общий вид изделия ISN50502T5-M15A

Конфигурация элементов передней панели изделия - [Рисунок 34](#), описание данных элементов - [Таблица 51](#). Задняя панель аналогична изделию [ISN50502T5-MA](#).

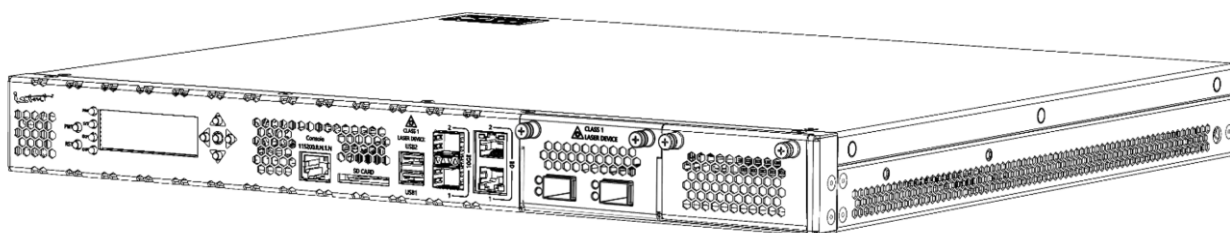

Рисунок 34 – Конфигурация элементов передней панели изделия ISN50502T5-M15A

Таблица 51 – Описание элементов передней панели изделия ISN50502T5-M15A

Позиция (Рисунок 34)	Элемент панели передней	Описание
1	IS-20000-V	Модуль отображения и управления*
2	Console	Консольный порт с разъемом RJ-45 (RS-232) для локального управления изделием
3	SD	Разъем для установки SD-карт памяти
4	USB	Два порта для подключения USB-устройств (1 × USB 2.0 и 1 × USB 3.0)
5	10 Gigabit Ethernet	Два порта 10GBASE-R (с разъемами SFP+)
6	Gigabit Ethernet	Два порта 10BASE-T/100BASE-TX/1000BASE-T (с разъемами RJ-45)
7	Expansion slot	Модуль расширения ISEB1004 КРПГ.646712.010**
8	Expansion slot	Модуль расширения ISEB0107 КРПГ.646712.018**

* Описание модуля представлено в [приложении Б](#) настоящего РЭ.
 ** Технические характеристики модулей расширения представлены в п. [Модули расширения](#) настоящего РЭ.

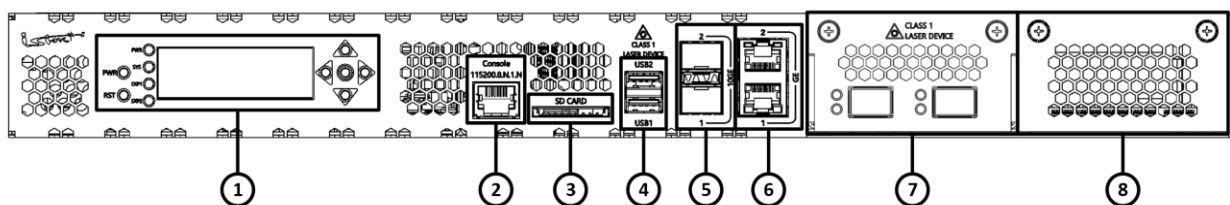
1.2.1.17 Описание изделия ISN50502T5-M16A

Внешний вид изделия ([Рисунок 35](#)).



Рисунок 35 – Общий вид изделия ISN50502T5-M16A

Конфигурация элементов передней панели изделия - [Рисунок 36](#), описание данных элементов - [Таблица 52](#). Задняя панель аналогична изделию [ISN50502T5-MA](#).

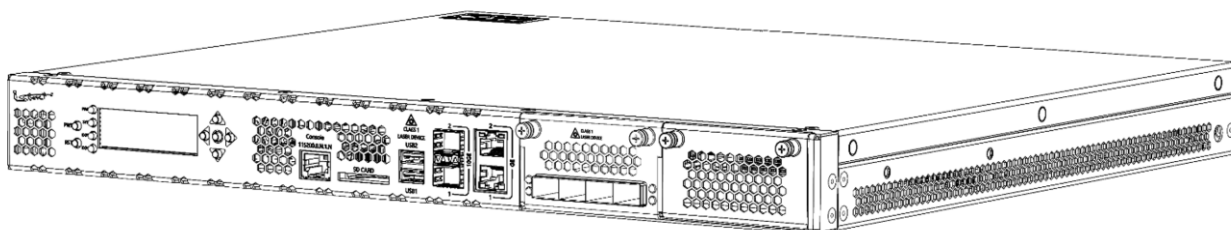

Рисунок 36 – Конфигурация элементов передней панели изделия ISN50502T5-M16A

Таблица 52 – Описание элементов передней панели изделия ISN50502T5-M16A

Позиция (Рисунок 36)	Элемент панели передней	Описание
1	IS-20000-V	Модуль отображения и управления*
2	Console	Консольный порт с разъемом RJ-45 (RS-232) для локального управления изделием
3	SD	Разъем для установки SD-карт памяти
4	USB	Два порта для подключения USB-устройств (1 × USB 2.0 и 1 × USB 3.0)
5	10 Gigabit Ethernet	Два порта 10GBASE-R (с разъемами SFP+)
6	Gigabit Ethernet	Два порта 10BASE-T/100BASE-TX/1000BASE-T (с разъемами RJ-45)
7	Expansion slot	Модуль расширения ISEB4001 КРПГ.646712.019**
8	Expansion slot	Слот с интерфейсом PCIe 3.0 ×8 для установки модулей расширения**

* Описание модуля представлено в [приложении Б](#) настоящего РЭ.
 ** Технические характеристики модулей расширения представлены в п. [Модули расширения](#) настоящего РЭ.

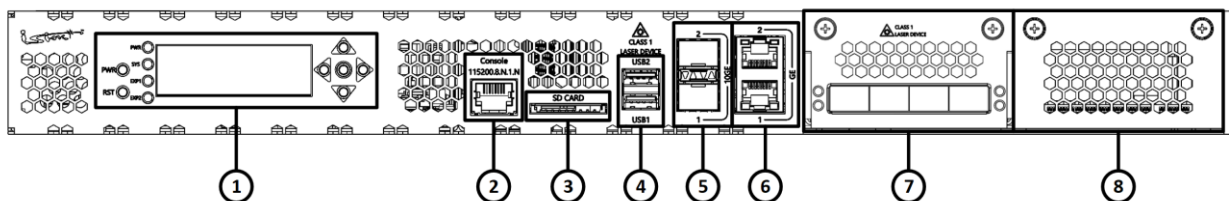
1.2.1.18 Описание изделия ISN50502T5-MA

Внешний вид изделия приведен на [Рисунок 37](#)



Рисунок 37 – Общий вид изделия

Конфигурация элементов передней и задней панелей изделия - [рисунок](#) и [рисунок](#), описание данных элементов - [таблице](#) и [таблице](#), соответственно.

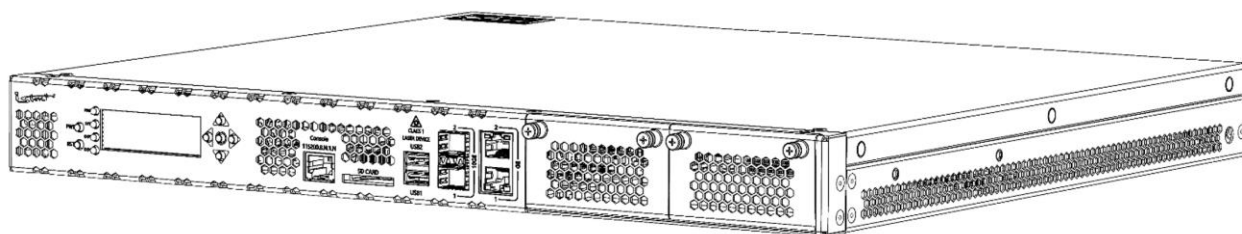

Рисунок 38 – Конфигурация элементов передней панели

Таблица 53 – Описание элементов передней панели изделия

Позиция (Рисунок 38)	Элемент панели передней	Описание
1	IS-20000-V	Модуль отображения и управления*
2	Console	Консольный порт с разъемом RJ-45 (RS-232) для локального управления изделием
3	SD	Разъем для установки SD-карт памяти
4	USB	Два порта для подключения USB-устройств (1 × USB 2.0 и 1 × USB 3.0)
5	10 Gigabit Ethernet	Два порта 10GBASE-R (с разъемами SFP+)
6	Gigabit Ethernet	Два порта 10BASE-T/100BASE-TX/1000BASE-T (с разъемами RJ-45)
7	Expansion slot	Слот с интерфейсом PCIe 3.0 ×4 для установки модулей расширения**
8	Expansion slot	Слот с интерфейсом PCIe 3.0 ×8 для установки модулей расширения**

* Описание модуля представлено в [приложении Б](#) настоящего РЭ.

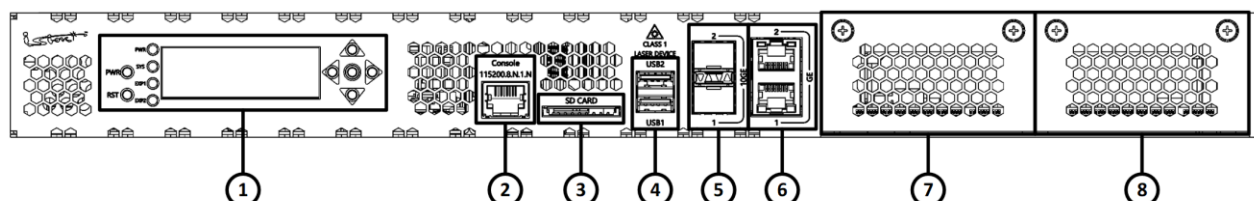
** Технические характеристики модулей расширения представлены в п. [Модули расширения](#) настоящего РЭ.



Рисунок 39 – Конфигурация элементов задней панели изделия

Таблица 54 – Описание элементов задней панели изделия

Позиция (Рисунок 39)	Элемент панели задней	Описание
1	Шпилька защитного заземления	Контакт для подключения корпуса изделия к заземляющему устройству
2	PCIe	Разъем для установки сетевой карты с интерфейсом PCIe 3.0 ×4 и форм-фактором Half Length или Full Height

Позиция (Рисунок 39)	Элемент панели задней	Описание
3	USB	Два порта для подключения USB-устройств (2 × USB 2.0)
4	HDMI	Разъем для передачи цифровых видеоданных высокого разрешения
5	Power	Двойной блок питания 1U с резервированием (1+1), AC/DC, 220 В, 50 Гц

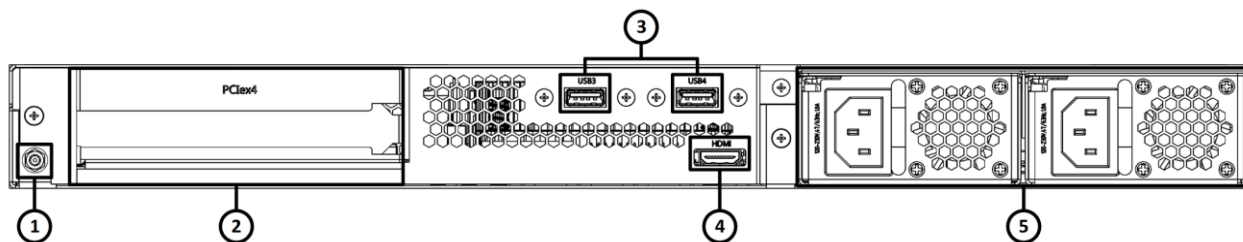
1.2.1.19 Описание изделия ISN41508T3-M-AC/ISES9112

Внешний вид изделия приведен на [рисунке](#).



Рисунок 40 – Общий вид изделия

Конфигурация элементов передней панели изделия представлена на [рисунке](#), а описание данных элементов в [таблице](#). Задняя панель аналогична изделию ISN41508T3-M-AC (см. п. [Описание изделия ISN41508T3-M-AC](#)).

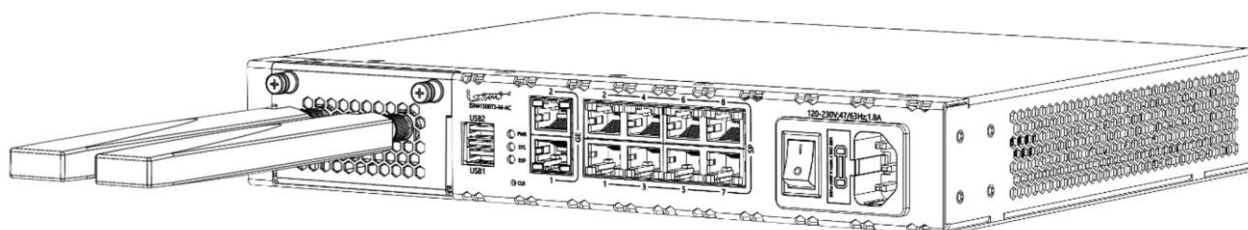

Рисунок 41 – Конфигурация элементов передней панели изделия

Таблица 55 – Описание элементов передней панели изделия

Позиция (Рисунок 41)	Элемент панели передней	Описание
1	Expansion slot	Модуль расширения ISES9112 КРПГ.646712.002*
2	USB1, USB2	Разъем USB для подключения внешнего USB-устройства (USB flash, жесткий диск)

Позиция (Рисунок 41)	Элемент панели передней	Описание
3	PWR SYS EXP	Индикатор состояния аппаратной части Индикатор системы Индикатор активности модуля расширения
4	CLR	Кнопка сброса конфигурации (загрузка резервной конфигурации)
5	WAN1, WAN2	2 порта 10BASE-T/100BASE-TX/1000BASE-T (разъем RJ-45) для подключения к внешней сети
6	LAN1, LAN2	2 порта 10BASE-T/100BASE-TX/1000BASE-T (разъем RJ-45), PoE+ (до 30 Вт) для подключения сетевых устройств
7	LAN3 – LAN8	6 портов 10BASE-T/100BASE-TX/1000BASE-T (разъем RJ-45), PoE (до 15 Вт) для подключения сетевых устройств
8	Power	Встроенный блок питания AC/DC, 220 В, 50 Гц

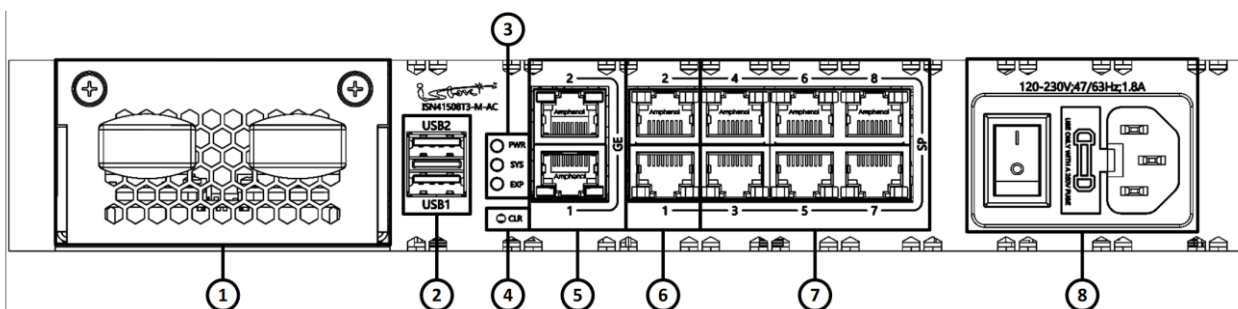
* Технические характеристики модулей расширения представлены в п. [Модули расширения](#) настоящего РЭ.

1.2.1.20 Описание изделия ISN41508T3-M-AC/ISES7312

Внешний вид изделия приведен на [рисунке](#).



Рисунок 42 – Общий вид изделия

Конфигурация элементов передней панели изделия представлена на [рисунке](#), а описание данных элементов в [таблице](#). Задняя панель аналогична изделию ISN41508T3-M-AC (см. п. [Описание изделия ISN41508T3-M-AC](#)).

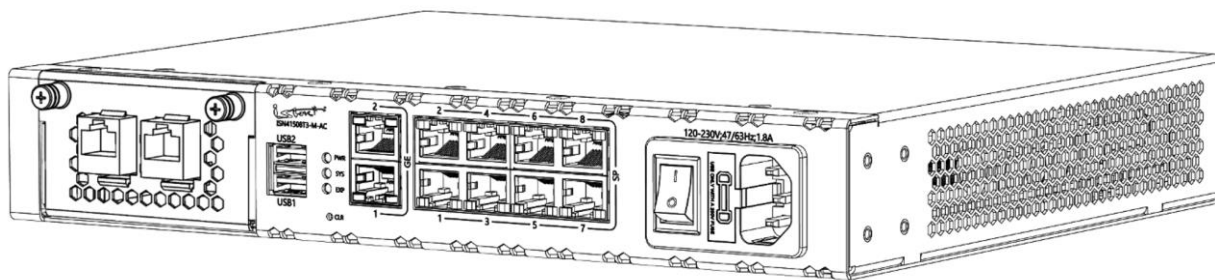

Рисунок 43 – Конфигурация элементов передней панели изделия

Таблица 56 – Описание элементов передней панели изделия

Позиция (Рисунок 43)	Элемент панели передней	Описание
1	Expansion slot	Модуль расширения ISES7312 КРПГ.646712.007*
2	USB1, USB2	Разъем USB для подключения внешнего USB-устройства (USB flash, жесткий диск)
3	PWR SYS EXP	Индикатор состояния аппаратной части Индикатор системы Индикатор активности модуля расширения
4	CLR	Кнопка сброса конфигурации (загрузка резервной конфигурации)
5	WAN1, WAN2	2 порта 10BASE-T/100BASE-TX/1000BASE-T (разъем RJ-45) для подключения к внешней сети
6	LAN1, LAN2	2 порта 10BASE-T/100BASE-TX/1000BASE-T (разъем RJ-45), PoE+ (до 30 Вт) для подключения сетевых устройств
7	LAN3 – LAN8	6 портов 10BASE-T/100BASE-TX/1000BASE-T (разъем RJ-45), PoE (до 15 Вт) для подключения сетевых устройств
8	Power	Встроенный блок питания AC/DC, 220 В, 50 Гц

* Технические характеристики модулей расширения представлены в п. [Модули расширения](#) настоящего РЭ.

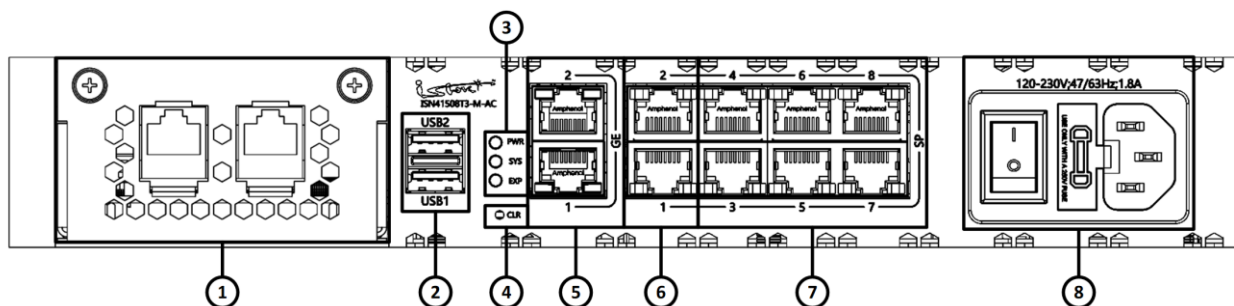
1.2.1.21 Описание изделия ISN41508T3-M/ISES3901

Внешний вид изделия приведен на [рисунке](#)



Рисунок 44 – Общий вид изделия

Конфигурация элементов передней панели изделия представлена на [рисунке](#), а описание данных элементов в таблице 57. Задняя панель аналогична изделию ISN41508T3-M-AC (см. п. [Описание изделия ISN41508T3-M-AC](#)).

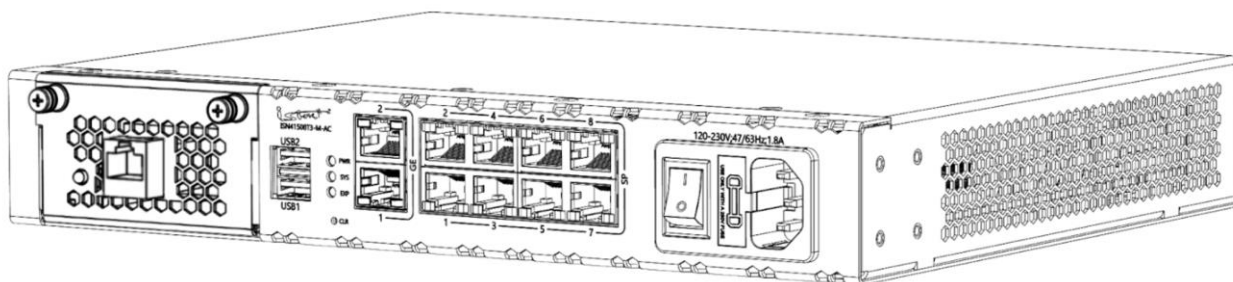

Рисунок 45 – Конфигурация элементов передней панели изделия

Таблица 57 – Описание элементов передней панели изделия

Позиция (Рисунок 45)	Элемент панели передней	Описание
1	Expansion slot	Модуль расширения ISES3901 КРПГ.646712.020*
2	USB1, USB2	Разъем USB для подключения внешнего USB-устройства (USB flash, жесткий диск)
3	PWR SYS EXP	Индикатор состояния аппаратной части Индикатор системы Индикатор активности модуля расширения
4	CLR	Кнопка сброса конфигурации (загрузка резервной конфигурации)
5	WAN1, WAN2	2 порта 10BASE-T/100BASE-TX/1000BASE-T (разъем RJ-45) для подключения к внешней сети
6	LAN1, LAN2	2 порта 10BASE-T/100BASE-TX/1000BASE-T (разъем RJ-45), PoE+ (до 30 Вт) для подключения сетевых устройств
7	LAN3 – LAN8	6 портов 10BASE-T/100BASE-TX/1000BASE-T (разъем RJ-45), PoE (до 15 Вт) для подключения сетевых устройств
8	Power	Встроенный блок питания AC/DC, 220 В, 50 Гц

* Технические характеристики модулей расширения представлены в п. [Модули расширения](#) настоящего РЭ.

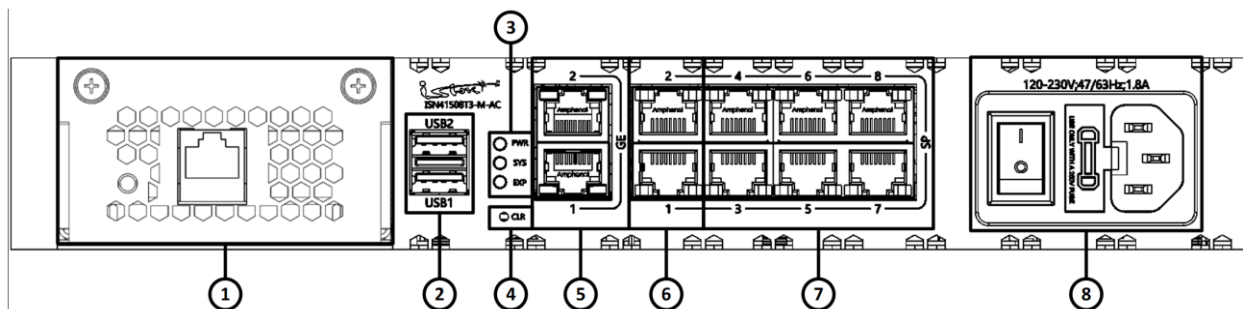
1.2.1.22 Описание изделия ISN50502T5-M17A

Внешний вид изделия приведен на [рисунке 46](#).



Рисунок 46 – Общий вид изделия

Конфигурация элементов передней панели изделия представлена на [Рисунок 47](#), а описание данных элементов в [Таблица 58](#). Задняя панель аналогична изделию ISN50502T5-MA (см. п. [Описание изделия ISN50502T5-MA](#)).

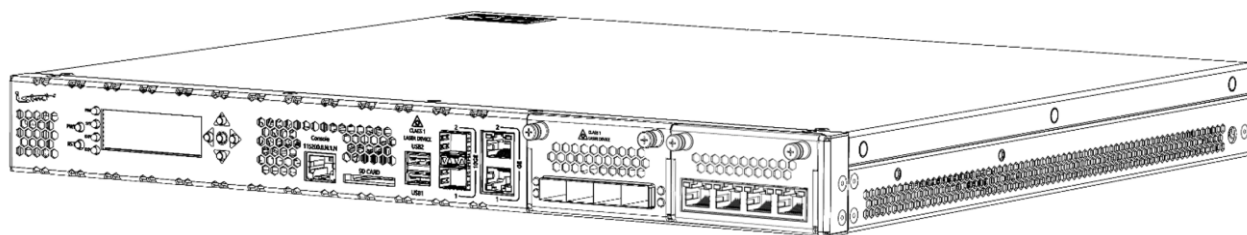

Рисунок 47 – Конфигурация элементов передней панели изделия

Таблица 58 – Описание элементов передней панели изделия

Позиция (Рисунок 47)	Элемент панели передней	Описание
1	IS-20000-V	Модуль отображения и управления*
2	Console	Консольный порт с разъемом RJ-45 (RS-232) для локального управления изделием
3	SD	Разъем для установки SD-карт памяти
4	USB	Два порта для подключения USB-устройств (1 × USB 2.0 и 1 × USB 3.0)
5	10 Gigabit Ethernet	Два порта 10GBASE-R (с разъемами SFP+)
6	Gigabit Ethernet	Два порта 10BASE-T/100BASE-TX/1000BASE-T (с разъемами RJ-45)
7	Expansion slot	Модуль расширения ISEB0108 КРПГ.646712.009**
8	Expansion slot	Модуль расширения ISEB0107 КРПГ.646712.018**

* Описание модуля представлено в [приложении Б](#) настоящего РЭ.

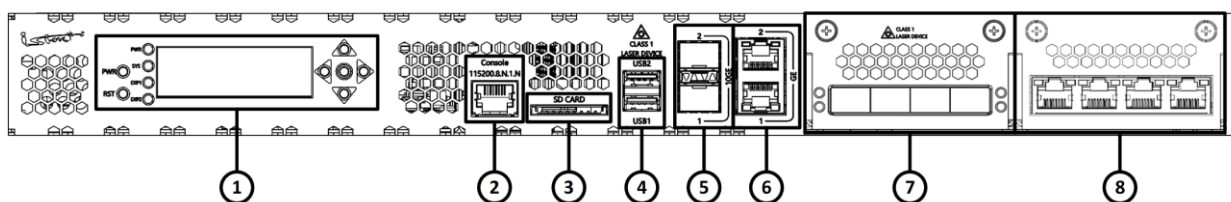
** Технические характеристики модулей расширения представлены в п. [Модули расширения](#) настоящего РЭ.

1.2.2 Общие конструктивные параметры

1.2.2.1 Слоты для модулей расширения

В маршрутизаторах КРПГ.465614.001, КРПГ.465614.001-01, КРПГ.465614.001-04 и КРПГ.465614.001-05 предусмотрен слот для установки модуля расширения – электронного узла в виде стандартного жесткого диска форм-фактора 2,5" высотой до 15 мм, либо печатной платы размером не более 70×100 мм. Модуль расширения должен быть совместим с разъемом U.2.

Разъем U.2 включает в себя интерфейсы SATA, PCI Express ×4, цепи питания и служебные интерфейсы.

В маршрутизаторах КРПГ.465614.001-02, КРПГ.465614.001-03, КРПГ.465614.001-06 – КРПГ.465614.001-09, КРПГ.465614.001-11, КРПГ.465614.001-13, КРПГ.465614.001-14, КРПГ.465614.001-16, КРПГ.465614.001-30 – КРПГ.465614.001-32 предусмотрен один слот для установки и крепления модулей расширения:

- ISES0108 КРПГ.646712.005;
- ISES0114 КРПГ.646712.013;
- ISES0116 КРПГ.646712.014;
- ISES1004 КРПГ.646712.006;
- ISES1009 КРПГ.646712.001;
- ISES3901 КРПГ.646712.020.
- ISES7312 КРПГ.646712.007;
- ISES9112 КРПГ.646712.002.

Перечень и технические характеристики модулей расширения представлены в п. [Модули расширения](#) настоящего РЭ.

В маршрутизаторах КРПГ.465614.001-18 – КРПГ.465614.001-25, КРПГ.465614.001-33 предусмотрено два слота для установки и крепления модулей расширения:

- ISEB0107 КРПГ.646712.018;
- ISEB0108 КРПГ.646712.009;
- ISEB0121 КРПГ.646712.021;
- ISEB0804 КРПГ.646712.024;
- ISEB1001 КРПГ.646712.022;
- ISEB1004 КРПГ.646712.010;
- ISEB1009 КРПГ.646712.017;
- ISEB4001 КРПГ.646712.019;
- ISEB7312 КРПГ.646712.011.

Перечень и технические характеристики модулей расширения представлены в п. [Модули расширения](#) настоящего РЭ.

1.2.2.2 Электропитание

Питание изделий КРПГ.465614.001 – КРПГ.465614.001-05, КРПГ.465614.001-08, КРПГ.465614.001-09, КРПГ.465614.001-11 осуществляется от сети переменного тока с номинальным напряжением 220 В (допускаются отклонения напряжения питания от номинального значения в диапазоне от 187 до 242 В), частотой 50 Гц посредством внешнего адаптера AC/DC напряжением 12В (мощностью 36 Вт) с разъемом DC-Jack (5,5×2,1 мм).

Внимание!

Для подключения к сети электропитания необходимо использовать только адаптер питания, входящий в состав изделия. не рекомендуется использовать сторонние адаптеры питания.

Питание изделий КРПГ.465614.001-06, КРПГ.465614.001-07, КРПГ.465614.001-13, КРПГ.465614.001-14, КРПГ.465614.001-16, КРПГ.465614.001-30 – КРПГ.465614.001-32 осуществляется от сети переменного тока с номинальным напряжением 220 В (допускаются отклонения напряжения питания от номинального значения в диапазоне от 187 до 242 В), частотой 50 Гц посредством встроенного блока питания AC/DC напряжением 48В (мощностью 200Вт) и системой автоматической коррекции выходной мощности (APFC).

Питание изделий КРПГ.465614.001-18 – КРПГ.465614.001-25, КРПГ.465614.001-33 осуществляется от сети переменного тока с номинальным напряжением 220 В (допускаются отклонения напряжения питания от номинального значения в диапазоне от 187 до 242 В), частотой 50 Гц посредством двойного блока питания напряжением 12 В (мощностью 300 Вт) с резервированием (1+1) и системой автоматической коррекции выходной мощности (APFC).

1.2.2.3 Система охлаждения

В изделии применяется воздушное охлаждение с принудительной вентиляцией в соответствии с [таблицей](#).

Таблица 59 – Количество вентиляторов изделия

Вариант исполнения изделия	Количество вентиляторов, шт.
КРПГ.465614.001 – КРПГ.465614.001-05, КРПГ.465614.001-08, КРПГ.465614.001-09, КРПГ.465614.001-11	1
КРПГ.465614.001-06, КРПГ.465614.001-07, КРПГ.465614.001-13, КРПГ.465614.001-14, КРПГ.465614.001-16, КРПГ.465614.001-30 – КРПГ.465614.001-32	2
КРПГ.465614.001-18 – КРПГ.465614.001-25, КРПГ.465614.001-33	3

В штатном режиме вентиляторы работают на вытяжку.

1.2.2.4 Консольный порт

Консольный порт представляет собой последовательный интерфейс RS-232, который использует разъем RJ-45 (8p8c) для подключения к управляющему устройству.

1.2.2.5 Защита корпуса от вскрытия

Для предотвращения несанкционированного вскрытия корпуса на задней стенке изделий КРПГ.465614.001 – КРПГ.465614.001-09, КРПГ.465614.001-11, КРПГ.465614.001-13, КРПГ.465614.001-14, КРПГ.465614.001-16, КРПГ.465614.001-30 – КРПГ.465614.001-32 предусмотрена скважина для установки кенсингтонского замка (Kensington Lock).

Установленный замок блокирует сдвиг крышки спереди назад даже в том случае, если крепежные винты откручены.

1.2.3 Индикаторы

1.2.3.1 Индикаторы состояния изделия

Значение сигналов световой индикации приведено в [таблице](#).

Таблица 60 – Значения сигналов индикации состояния изделия

Обозначение	Наименование	Свечение индикатора	Значение индикации
PWR	Состояние аппаратной части	Постоянно горит зеленым	Проверка источников питания прошла успешно. Показания температурных датчиков находятся в рамках установленных значений. Вентилятор функционирует нормально (опция)
		Постоянно горит красным	Отказ источников питания и/или превышение пороговых значений температурных датчиков и/или ошибка функционирования вентилятора (опция)
		Выключен	Питание не подано

Обозначение	Наименование	Свечение индикатора	Значение индикации
		Часто мигает оранжевым (8 мерцаний в секунду)	Процесс обновления ПО ВМС
SYS	Состояние системы	Постоянно горит зеленым	Система загружена и работает нормально
		Мигает зеленым (1 мерцание в секунду)	Загрузка ПО при включении изделия
		Часто мигает зеленым (4 мерцания в секунду)	Установка ПО
		Часто мигает оранжевым (4 мерцания в секунду)	Восстановление ПО
		Мигает красным (1 мерцание в секунду)	Запуск таймера отказа (watchdog)
		Выключен	Питание не подано
		Постоянно горит оранжевым	Инициализация ВМС
EXP	Активность модуля расширения	Постоянно горит или мигает оранжевым	Индикация подключенного модуля расширения
		Выключен	Модуль расширения не обнаружен

1.2.3.2 Индикаторы сетевых интерфейсов

Визуальное определение состояния сетевых интерфейсов маршрутизатора осуществляется по светодиодным индикаторам.

Расположение индикаторов медных интерфейсов Gigabit Ethernet (LAN- и WAN-портов) представлено на [рисунке 48](#), а значение их световой индикации описано ниже ([Таблица 61](#) и [Таблица 62](#)).



Рисунок 48 – Индикаторы состояния медных интерфейсов Gigabit Ethernet

Таблица 61 – Значение индикации медных интерфейсов Gigabit Ethernet (WAN-портов)

Свечение индикатора 1	Свечение индикатора 2	Состояние интерфейса
Выключен	Выключен	Порт выключен или соединение не установлено
Выключен	Горит постоянно оранжевым	Соединение установлено на скорости 10/100/1000 Мбит/с
Мигает зеленым	Горит постоянно оранжевым	Идет передача данных на скорости 10/100/1000 Мбит/с

Таблица 62 – Значение индикации медных интерфейсов Gigabit Ethernet (LAN-портов)

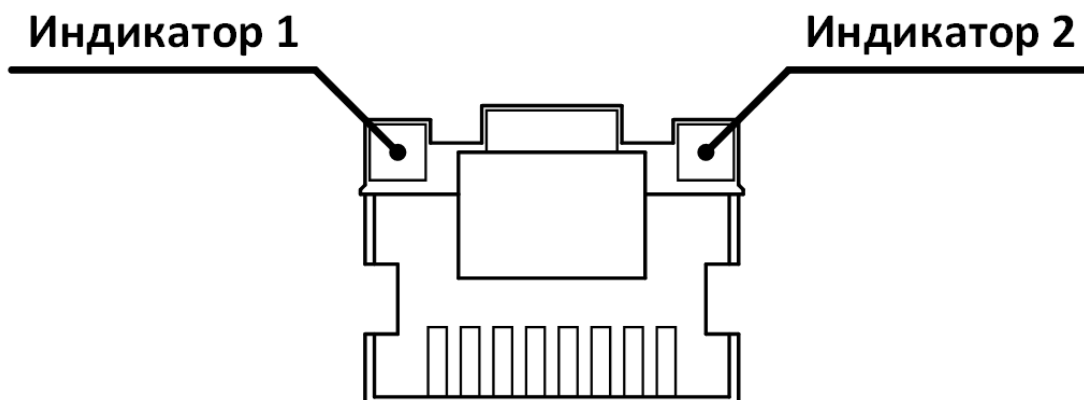
Свечение индикатора 1	Свечение индикатора 2	Состояние интерфейса
Выключен	Выключен	Порт выключен или соединение не установлено
Горит постоянно зеленым	Выключен	Соединение установлено на скорости 10/100 Мбит/с
Мигает зеленым	Выключен	Идет передача данных на скорости 10/100 Мбит/с
Выключен	Горит постоянно оранжевым	Соединение установлено на скорости 1000 Мбит/с
Выключен	Мигает оранжевым	Идет передача данных на скорости 1000 Мбит/с

Расположение индикаторов SFP-интерфейсов представлено на [рисунке](#), а значение их световой индикации описано в [таблице 63](#).



Рисунок 49 – Индикаторы состояния SFP-интерфейсов

Таблица 63 – Значение индикации SFP-интерфейсов

Свечение индикатора 1	Свечение индикатора 2	Состояние интерфейса
Выключен	Выключен	Порт выключен или соединение не установлено
Выключен	Горит постоянно зеленым	Соединение установлено на скорости 10/100/1000 Мбит/с
Мигает оранжевым	Горит постоянно зеленым	Идет передача данных на скорости 10/100/1000 Мбит/с

1.2.4 Сброс настроек к заводским значениям

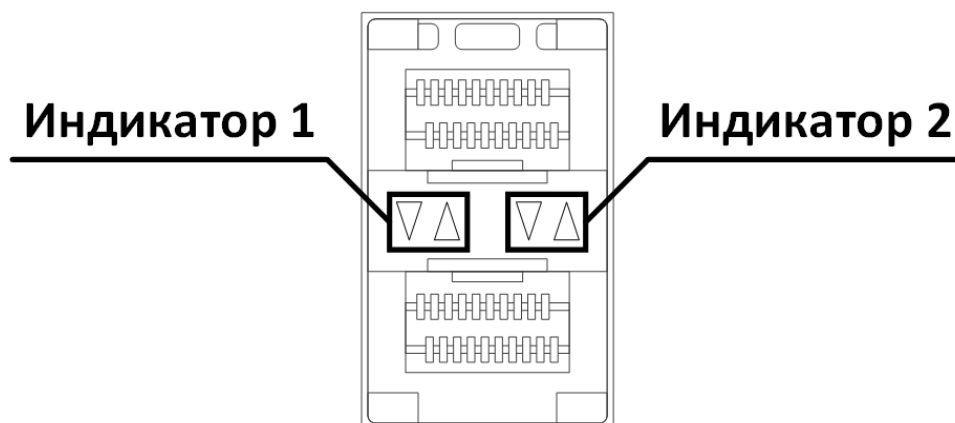
На лицевой панели маршрутизатора находится функциональная кнопка <CLR>, которая позволяет перезагрузить изделие или сбросить его настройки к заводским значениям.

Примечание

Толкатель кнопки <CLR> углублен в корпус. Для нажатия на кнопку необходимо использовать шпильку диаметром не более 2 мм.

Использовать кнопку <CLR> нужно, когда изделие включено и готово к работе: индикатор «Power» горит постоянно.

Для перезагрузки маршрутизатора нажмите на кнопку <CLR> в течение 2 с, а затем отпустите.

Для запуска изделия с заводскими настройками нажмите и удерживайте кнопку <CLR> более 5 с. После этого произойдет автоматическая перезагрузка маршрутизатора.

1.2.5 Модули расширения

Технические характеристики модулей расширения ([Таблица 64](#)).

Таблица 64 – Технические характеристики модулей расширения

Модуль расширения ISES0108 КРПГ.646712.005	Контроллер	1 × Intel i350_AM4
	Порты	4 порта SFP разъем
	Интерфейс	PCIe 2.0 ×4
	Скорость передачи данных	1GbE
	Поддержка:	- IEEE 802.3ad; - IEEE 802.1Q; - IEEE 802.3 2005; - управления прерываниями
Модуль расширения ISES0114 КРПГ.646712.013	Контроллер	1 × Intel i350_AM4
	Порты	2 порта RJ-45 разъем 2 порта SFP разъем
	Интерфейс	PCIe 2.0 ×4
	Скорость передачи данных	1GbE
Модуль расширения ISES0116 КРПГ.646712.014	Контроллер	1 × Intel i350_AM2
	Порты	2 порта SFP разъем
	Интерфейс	PCIe 2.0 ×8
	Скорость передачи данных	1GbE
Модуль расширения ISES1004 КРПГ.646712.006	Контроллер	1 × Intel® 82599ES
	Порты	2 порта SFP+ разъем
	Интерфейс	PCIe 2.0 ×8
	Скорость передачи данных	10GbE
	Поддержка:	- IEEE 802.3ad; - IEEE 802.1Q; - IEEE 802.3 2005; - управления прерываниями

Модуль расширения ISES1009 КРПГ.646712.001	Контроллер	1 × Intel XL710-BM1
	Порты	2 порта SFP+ разъем
	Интерфейс	PCIe 3.0 ×8
	Скорость передачи данных	10GbE
	Поддержка:	- IEEE 802.3ad; - IEEE 802.1Q; - IEEE 802.3 2005; - управления прерываниями
Модуль расширения ISES3901 КРПГ.646712.020	Контроллер	NM6408
	Ядра:	- 16 тензорных ядер NMC4 (FP32/64, 1000 МГц); - 5 RISC ядер ARM Cortex-A5 (800 МГц)
	Оперативная память	5 ГБ памяти DDR3L (до 32 Гб/с)
	Скорость передачи данных	100 Мбит/с
Модуль расширения ISES7312 КРПГ.646712.007	Адаптер	Quasar-micro со встроенным полнодоступным аппаратным коммутатором канальных интервалов E1 с матрицей 64×64 каналов
	Количество каналов E1	2 шт
	Скорость передачи данных	2048 Кбит/с
	Интерфейс	PCI-e 2260 M2
Модуль расширения ISES9112 КРПГ.646712.002	Контроллер	SX1278
	Частота LoRa	433 МГц
	Мощность	30 дБм
	Дистанция	8 км
	Частоты Wi-Fi	2,4 и 5 ГГц
	Максимальная скорость беспроводного соединения	867 Мбит/с
	Тип антенны	SMA-K
	Интерфейс	UART
Модуль расширения ISEB0107 КРПГ.646712.018	Контроллер	1 × Intel i350_AM4
	Порты	4 порта RJ-45 разъем
	Интерфейс	PCIe 2.0 ×4
	Скорость передачи данных	1GbE
	Поддержка:	- IEEE 802.3ad;

		- IEEE 802.1Q; - IEEE 802.3 2005; - управления прерываниями
Модуль расширения ISEB0108 КРПГ.646712.009	Контроллер	1 × Intel i350_AM4
	Порты	4 порта SFP разъем
	Интерфейс	PCIe 2.0 ×4
	Скорость передачи данных	1GbE
	Поддержка:	- IEEE 802.3ad; - IEEE 802.1Q; - IEEE 802.3 2005; - управления прерываниями
Модуль расширения ISEB0121 КРПГ.646712.021	Контроллер	1 × Intel i350_AM4
	Порты	4 порта RJ-45 разъем
	Интерфейс	PCIe 2.0 ×4
	Скорость передачи данных	1GbE
	Поддержка:	- IEEE 802.3ad; - IEEE 802.1Q; - IEEE 802.3 2005; - управления прерываниями
Модуль расширения ISEB0804 КРПГ.646712.024	Контроллер	2 × Intel i350_AM4
	Порты	8 портов SFP разъем
	Интерфейс	2 × PCIe 2.0 ×4
	Скорость передачи данных	1GbE
	Поддержка:	- IEEE 802.3ad; - IEEE 802.1Q; - IEEE 802.3 2005; - управления прерываниями
Модуль расширения ISEB1001 КРПГ.646712.022	Контроллер	1 × Intel XL710-BM1
	Порты	4 порта SFP+ разъем
	Интерфейс	PCIe 3.0 ×8
	Скорость передачи данных	10GbE
	Поддержка:	- IEEE 802.3ad; - IEEE 802.1Q;

		- IEEE 802.3 2005; - управления прерываниями
Модуль расширения ISEB1004 КРПГ.646712.010	Контроллер	1x Intel® 82599ES
	Порты	2 порта SFP+ разъем
	Интерфейс	PCIe 2.0 x8
	Скорость передачи данных	10GbE
	Поддержка:	- IEEE 802.3ad; - IEEE 802.1Q; - IEEE 802.3 2005; управления прерываниями
Модуль расширения ISEB1009 КРПГ.646712.017	Контроллер	1x Intel XL710-BM1
	Порты	2 порта SFP+ разъем
	Интерфейс	PCIe 3.0 x8
	Скорость передачи данных	10GbE
	Поддержка:	- IEEE 802.3ad; - IEEE 802.1Q; - IEEE 802.3 2005; - управления прерываниями
Модуль расширения ISEB4001 КРПГ.646712.019	Контроллер	2 × Intel® 82599ES +1x PEX 8724
	Порты	4 порта SFP+ разъем
	Интерфейс	PCIe 2.0 x4
	Скорость передачи данных	10GbE
	Поддержка:	- IEEE 802.3ad; - IEEE 802.1Q; - IEEE 802.3 2005; - управления прерываниями
Модуль расширения ISEB7312 КРПГ.646712.011	Адаптер	Quasar-micro со встроенным полнодоступным аппаратным коммутатором канальных интервалов E1 с матрицей 64×64 каналов
	Количество каналов E1	2 шт
	Скорость передачи данных	2048 Кбит/с
	Интерфейс	PCI-e 2260 M2

1.2.6 Программное обеспечение

Системное ПО сервисного маршрутизатора представляет собой операционную систему на базе ядра Linux, предназначенную для обеспечения обработки сетевого трафика и взаимодействия с прикладным ПО, предоставляющим пользователю интерфейс для управления изделием и настройки сетевых функций.

В зависимости от варианта исполнения, в составе изделия применяются различные виды системного ПО ([Таблица 65](#)).

Таблица 65 – Виды системного программного обеспечения изделия

Вариант исполнения изделия	ПО сервисного маршрутизатора OS RU.07622667.00002-01	ПО сервисного маршрутизатора CS RU.07622667.00004-01	ПО сервисного маршрутизатора CS RU.07622667.00026-01
КРПГ.465614.001	1	–	–
КРПГ.465614.001-01	–	1	–
КРПГ.465614.001-02	1	–	–
КРПГ.465614.001-03	–	1	–
КРПГ.465614.001-04	1	–	–
КРПГ.465614.001-05	–	1	–
КРПГ.465614.001-06	1	–	–
КРПГ.465614.001-07	–	1	–
КРПГ.465614.001-08	–	1	–
КРПГ.465614.001-09	–	1	–
КРПГ.465614.001-11	–	1	–
КРПГ.465614.001-13	–	1	–
КРПГ.465614.001-14	–	1	–
КРПГ.465614.001-16	–	1	–
КРПГ.465614.001-18	–	–	1
КРПГ.465614.001-19	–	–	1
КРПГ.465614.001-20	–	–	1
КРПГ.465614.001-21	–	–	1
КРПГ.465614.001-22	–	–	1
КРПГ.465614.001-23	–	–	1
КРПГ.465614.001-24	–	–	1

Вариант исполнения изделия	ПО сервисного маршрутизатора OS RU.07622667.00002-01	ПО сервисного маршрутизатора CS RU.07622667.00004-01	ПО сервисного маршрутизатора CS RU.07622667.00026-01
КРПГ.465614.001-25	–	–	1
КРПГ.465614.001-30	–	1	–
КРПГ.465614.001-31	–	1	–
КРПГ.465614.001-32	–	1	–
КРПГ.465614.001-33	–	–	1

Подробное описание и порядок работы с ПО маршрутизатора приведены в документах:

- 07622667.00002-01 34 01 «Программное обеспечение сервисного маршрутизатора OS. Руководство оператора»;
- 07622667.00004-01 34 01 «Программное обеспечение сервисного маршрутизатора CS. Руководство оператора»;
- 07622667.00026-01 34 01 «Программное обеспечение сервисного маршрутизатора CS. Руководство оператора».

1.3 Маркировка

1.3.1 На информационной табличке (на корпусе изделия) нанесены:

- наименование предприятия-изготовителя;
- единый знак обращения продукции на рынке Евразийского экономического союза;
- наименование и обозначение изделия;
- заводской номер изделия;
- информационные и предупреждающие знаки и надписи.

1.3.2 Маркировка изделия на упаковке содержит:

- манипуляционные знаки;
- наименование и обозначение изделия;
- товарный знак предприятия-изготовителя.

1.4 Упаковка

Изделие упаковано в соответствии с требованиями технических условий КРПГ.465614.001ТУ.

Каждая единица изделия поставляется в индивидуальной картонной упаковке, обеспечивающей защиту и сохранность маршрутизатора в условиях длительного хранения и транспортирования.

2 Использование по назначению

2.1 Подготовка изделия к использованию

1. Выдержать упаковку с изделием в течение 4 ч при температуре воздуха от плюс 10 °С до плюс 35 °С, если она длительное время находилась в условиях воздействия отрицательных температур.
2. Извлечь составные части изделия из упаковки.
3. Перед вскрытием полиэтиленового пакета убедиться в его герметичности.
4. Проверить соответствие фактической комплектности изделия с данными из раздела «Комплектность» паспорта, прилагающегося к маршрутизатору.
5. Провести внешний осмотр составных частей изделия на отсутствие механических повреждений.

2.2 Установка и подключение

2.2.1 Варианты монтажа

В конструкции изделия предусмотрены два варианта монтажа:

- в стандартный шкаф для телекоммуникационного оборудования 19" с помощью комплектов для монтажа в стойку КРПГ.465961.004, КРПГ.465961.006, либо КРПГ.465961.008 в зависимости от варианта исполнения изделия;
- монтаж на стену с помощью комплекта крепежа для установки на стену КРПГ.465961.002 (для маршрутизаторов КРПГ.465614.001 – КРПГ.465614.001-09, КРПГ.465614.001-11, КРПГ.465614.001-13, КРПГ.465614.001-14, КРПГ.465614.001-16, КРПГ.465614.001-30 – КРПГ.465614.001-32).

Монтажные отверстия для крепления расположены на боковых панелях изделия в соответствии с [рисунком](#).



Рисунок 50 – Монтажные отверстия изделия

**⚠ Внимание!**

Во избежание нарушений в работе, вызванных перегревом, не загораживайте вентиляционные отверстия изделия, расположенные на его верхней и боковых панелях.

Подключать маршрутизатор только к тем электрическим розеткам, показатели питания в которых соответствуют указанным на адаптере.

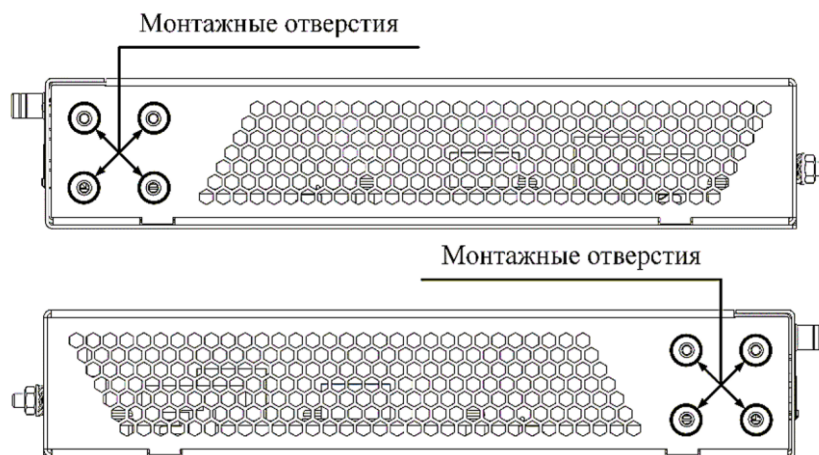
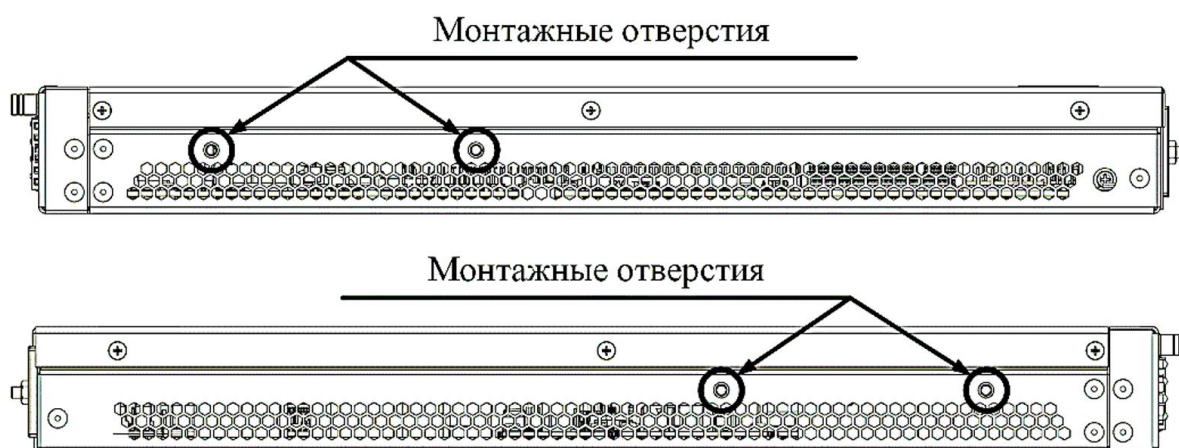
Не допускать попадание воды и посторонних предметов в корпус изделия.

2.2.2 Монтаж изделия в стойку

2.2.2.1 Инструменты и крепеж, необходимые для установки изделия в стойку:

- комплект для монтажа в стойку:
 1. КРПГ.465961.004 для изделий КРПГ.465614.001 – КРПГ.465614.001-05, КРПГ.465614.001-08, КРПГ.465614.001-09, КРПГ.465614.001-11;
 2. КРПГ.465961.006 для изделий КРПГ.465614.001-06 и КРПГ.465614.001-07, КРПГ.465614.001-13, КРПГ.465614.001-14, КРПГ.465614.001-16, КРПГ.465614.001-30 – КРПГ.465614.001-32;
 3. КРПГ.465961.008 для изделий КРПГ.465614.001-18 – КРПГ.465614.001-25, КРПГ.465614.001-33;
- отвертка по ГОСТ Р 53935-2010 с рабочей частью РН для шлицев типа Н по ГОСТ 10753.

2.2.2.2 Монтаж маршрутизаторов в стойку

2.2.2.2.1 Установка кронштейнов

- совместите монтажные отверстия на кронштейнах с монтажными отверстиями на боковых панелях изделия;
- прикрепите кронштейны винтами к корпусу с помощью отвертки ([Рисунок 51](#), [Рисунок 52](#), [Рисунок 53](#)).



Рисунок 51 – Крепление кронштейнов из комплекта для монтажа в стойку
КРПГ.465961.004



Рисунок 52 – Крепление кронштейнов из комплекта для монтажа в стойку
КРПГ.465961.006

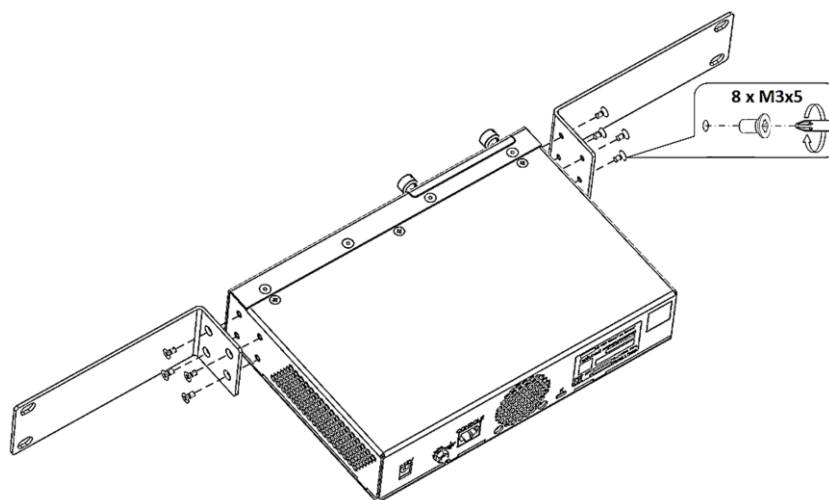

Рисунок 53 – Крепление кронштейнов из комплекта для монтажа в стойку
КРПГ.465961.008

2.2.2.2.2 Установка и крепление в стойке

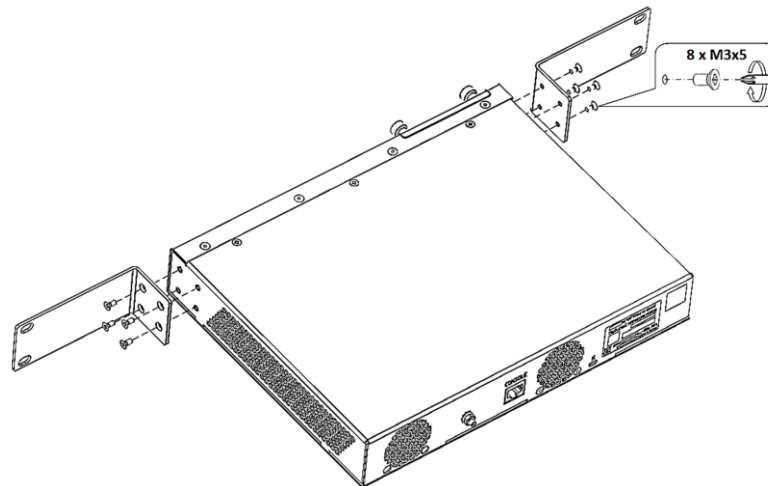
- приложите изделие к вертикальным направляющим стойки;
- совместите отверстия кронштейнов с отверстиями на направляющих стойки. Используйте отверстия в направляющих на одном уровне с обеих сторон стойки для того, чтобы изделие располагалось горизонтально;
- с помощью отвертки прикрепите маршрутизатор к стойке винтами ([Рисунок 54](#), [Рисунок 55](#), [Рисунок 56](#)).

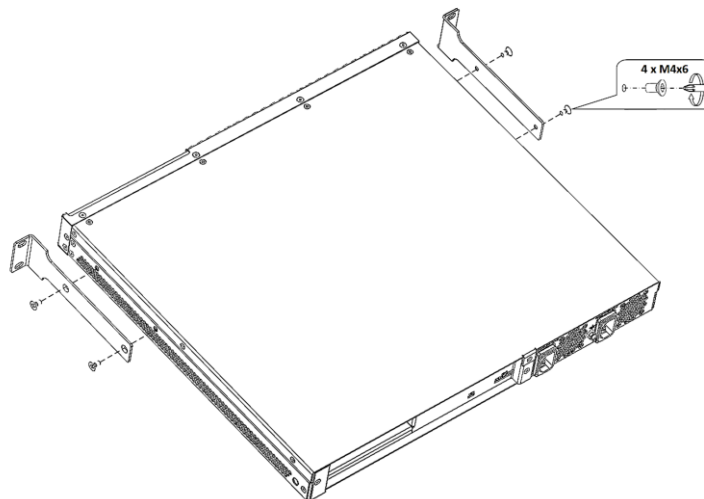

Рисунок 54 – Установка изделий в стойку с использованием комплекта КРПГ.465961.004



Рисунок 55 – Установка изделий в стойку с использованием комплекта КРПГ.465961.006

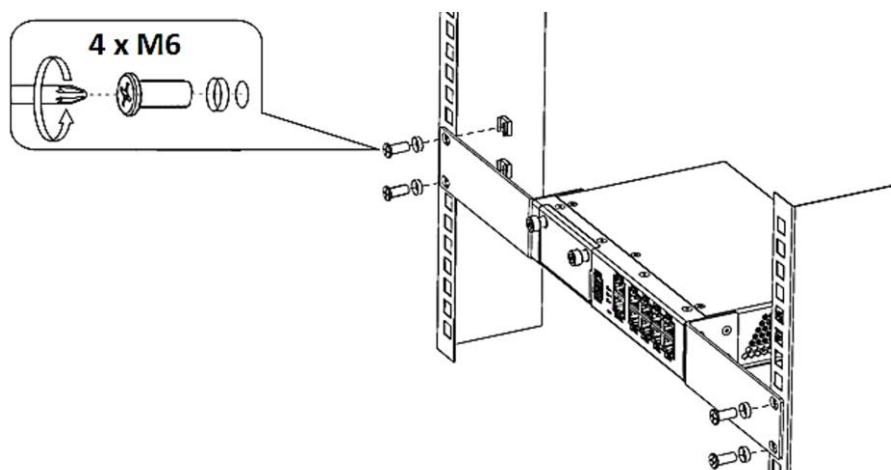

Рисунок 56 – Установка изделий в стойку с использованием комплекта КРПГ.465961.008

2.2.3 Установка изделия на стену

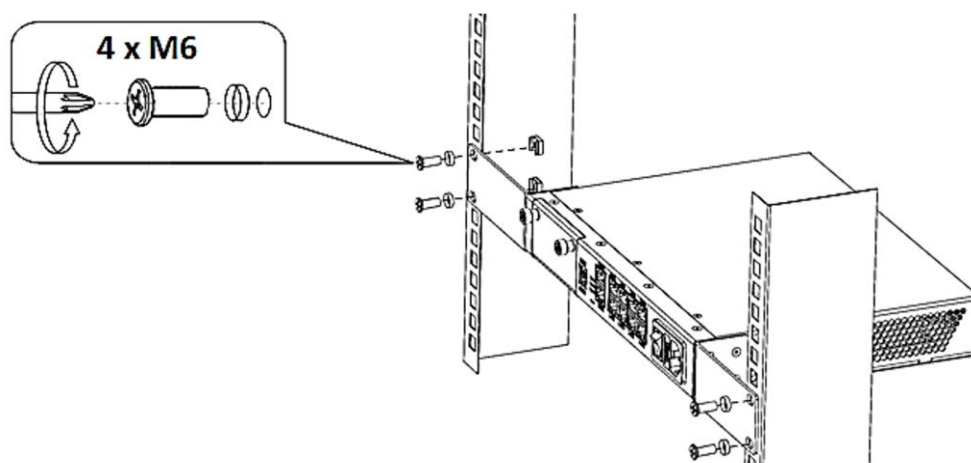
2.2.3.1 Инструменты и крепеж, необходимые для установки изделия на стену:

- комплект КРПГ.465961.002 (для маршрутизаторов КРПГ.465614.001 – КРПГ.465614.001-09, КРПГ.465614.001-11, КРПГ.465614.001-13, КРПГ.465614.001-14, КРПГ.465614.001-16, КРПГ.465614.001-30 – КРПГ.465614.001-32);
- отвертка по ГОСТ Р 53935-2010 с рабочей частью РН для шлицев типа Н по ГОСТ 10753;
- перфоратор (для кирпичных и бетонных стен) или дрель (для гипсокартона) со сверлом диаметром 6 мм;
- молоток по ГОСТ 2310-77 для забивания дюбелей;
- карандаш;
- уровень.

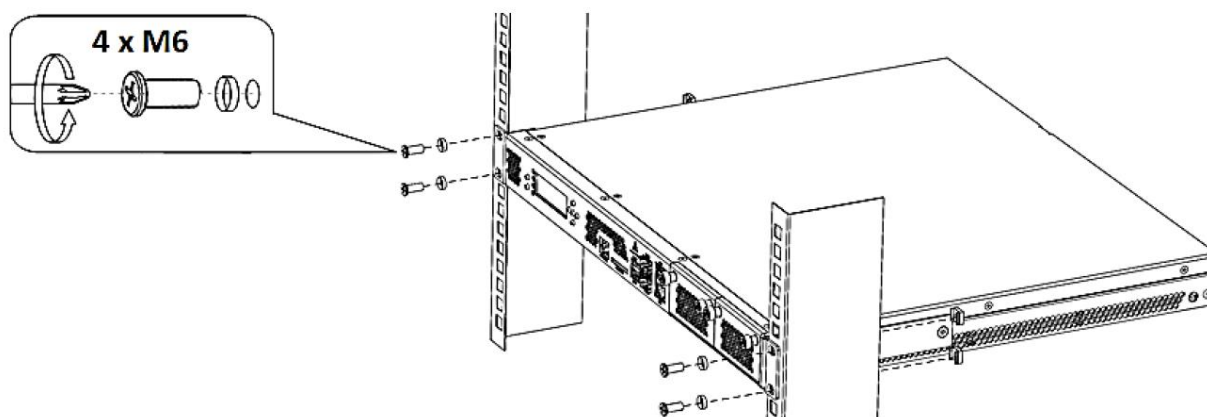
Примечание

Диаметр сверла должен соответствовать диаметру используемого дюбеля.

Для установки изделия на стену:

- совместите отверстия для винтов на уголке с такими же отверстиями на боковых панелях изделия ([Рисунок 57](#));



Рисунок 57 – Крепление уголков из комплекта КРПГ.465961.002



- с помощью отвертки прикрепите уголки винтами к корпусу;
- приложите изделие с установленными уголками к стене, по уровню убедитесь, что конструкция стоит ровно. Далее с помощью карандаша отметьте места, где необходимо просверлить отверстия;
- просверлите с помощью перфоратора отверстия под дюбели. Проследите, чтобы дрель входила перпендикулярно плоскости стены;
- при помощи молотка осторожно вбейте дюбели в ранее просверленные отверстия. Обратите внимание, что дюбели не должны выступать, но и вгонять глубоко в стену их не нужно;

- наложите на дюбели уголок и вставьте крепеж в отверстия. Обязательно убедитесь, что изделие установлено ровно по горизонтали. После этого можно закручивать крепежи отверткой ([Рисунок 58](#)).

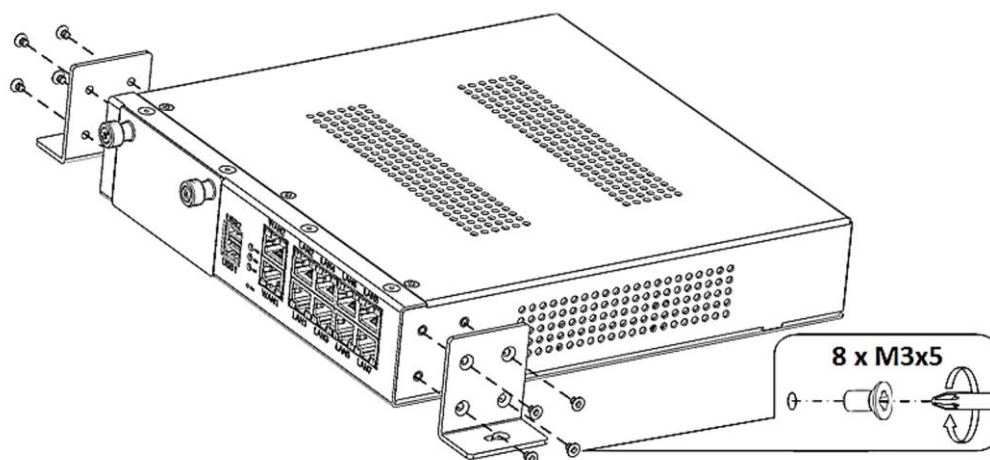
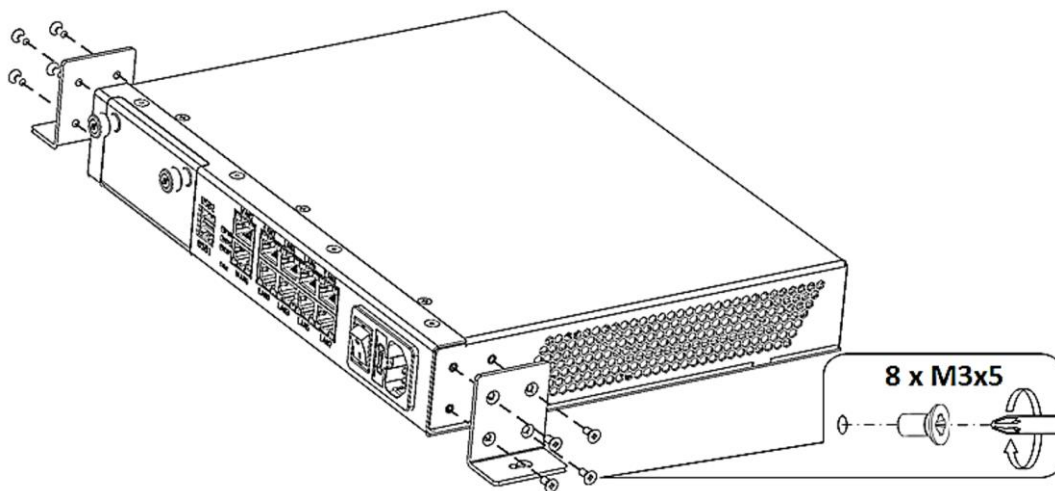

Рисунок 58 – Крепление изделий к стене с использованием комплекта КРПГ.465961.002



2.3 Подключение питающей сети

- Прежде, чем к маршрутизатору будет подключена питающая сеть, необходимо заземлить его корпус. Заземление необходимо выполнять изолированным многожильным проводом. Устройство заземления и сечение заземляющего провода должны соответствовать требованиями правил устройства электроустановок.

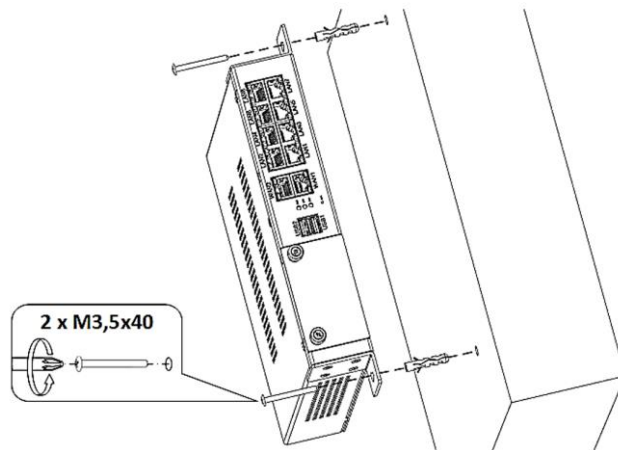
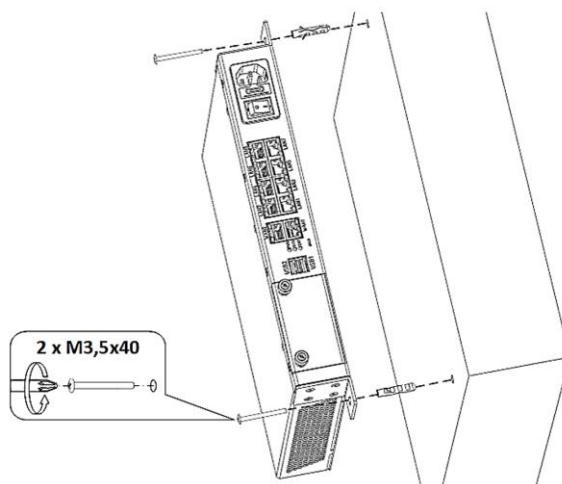
- Если предполагается подключение компьютера или иного оборудования к консольному порту изделия, это оборудование также должно быть надежно заземлено.
- Подключите маршрутизатор к сети переменного тока:
 - КРПГ.465614.001 – КРПГ.465614.001-05, КРПГ.465614.001-08, КРПГ.465614.001-09, КРПГ.465614.001-11 с использованием адаптера питания, входящего в комплект поставки;
 - КРПГ.465614.001-06, КРПГ.465614.001-07, КРПГ.465614.001-13, КРПГ.465614.001-14, КРПГ.465614.001-16, КРПГ.465614.001-30 – КРПГ.465614.001-32 с использованием кабеля питания, входящего в комплект поставки;
 - КРПГ.465614.001-18 – КРПГ.465614.001-25, КРПГ.465614.001-33 с использованием двух кабелей питания, входящих в комплект поставки.
- Включите питание изделия и убедитесь в отсутствии аварий по состоянию индикатора на его передней панели.

2.4 SFP-трансиверы

Для подключения маршрутизатора к компьютерным сетям через разъемы SFP или SFP+ необходимо установить в них приемопередатчики форм-факторов SFP или SFP+ (SFP-трансиверы) соответственно.

Примечание

SFP-трансиверы в комплект поставки изделия не входят.

SFP-трансиверы могут быть оснащены как электрическими, так и оптическими коннекторами. При эксплуатации изделия рекомендуется использование приемопередатчиков в соответствии с перечнем совместимых комплектующих КРПГ.465614.001Д31.

 **Примечание**

При проведении работ по установке/извлечению SFP-трансиверов, рекомендуется использовать антистатический браслет.

Не рекомендуется извлекать пылезащитные заглушки из оптических разъемов SFP-трансиверов до момента подключения оптоволоконных кабелей.

 **Внимание!**

Если к порту sfp-трансивера не подключен оптоволоконный кабель, открытый порт может излучать, невидимые человеческому глазу, лазерные лучи. запрещено смотреть внутрь портов.

Используемые в SFP-трансиверах лазеры соответствуют классу 1 по ГОСТ IEC 60825-1-2013.

2.4.1 Установка SFP-трансиверов

Для установки SFP-трансивера:

- извлеките SFP-трансивер из защитной упаковки;

 **Примечание**

Не извлекайте пылезащитные заглушки из оптических разъемов SFP-трансивера до момента подключения к нему волоконно-оптического кабеля.

- осторожно вставьте SFP-трансивер в слот на изделии, до тех пор, пока он коснется электрического разъема розетки;

Примечание

1. Установка SFP-трансиверов в верхний встроенный слот изделий КРПГ.465614.001-04, КРПГ.465614.001-05 и КРПГ.465614.001-18 – КРПГ.465614.001-25, КРПГ.465614.001-33 осуществляется защелкой (этикеткой) вверх, а в нижний слот защелкой вниз (Рисунок 59).

Рисунок 59 – Установка SFP-трансиверов в слоты изделия

2. Установка SFP-трансиверов в соответствующие слоты всех модулей расширения осуществляется защелкой (этикеткой) вверх (Рисунок 60).

Рисунок 60 – Установка SFP-трансиверов в слоты модулей расширения

- надавите на трансивер по направлению внутрь корпуса изделия до появления характерного щелчка фиксации ([Рисунок 61](#), [Рисунок 62](#));
- проверьте установку трансивера, попытавшись извлечь его без открытия защелки. Если трансивер нельзя извлечь таким образом, значит, что он установлен правильно. Если трансивер можно удалить, снова вставьте его в слот и надавите большим пальцем сильнее, пока не убедитесь, что он установлен правильно.



Рисунок 59 – SFP-трансиверы, установленные в слоты изделия



Рисунок 60 – SFP-трансиверы, установленные в слоты модуля расширения

2.4.2 Извлечение SFP-трансиверов

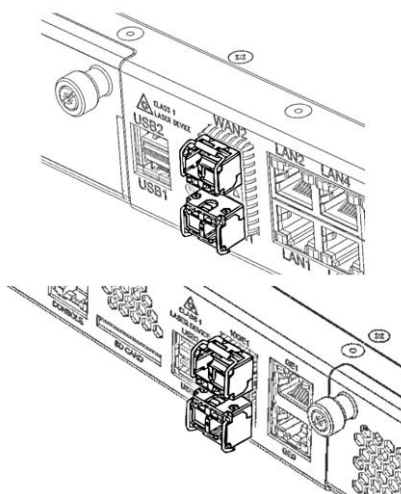
Для извлечения SFP-трансивера:

- разблокируйте удерживающую защелку, откинув рукоятку трансивера ([Рисунок 63](#));

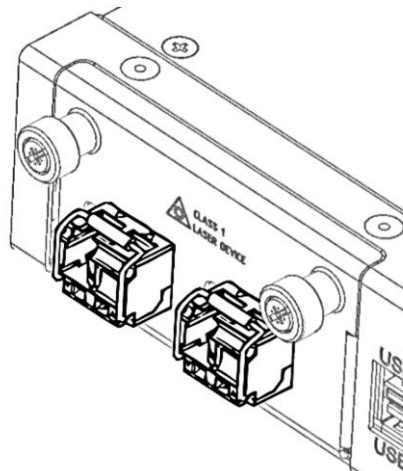

Рисунок 61 – Разблокирование удерживающей защелки

- извлеките трансивер из слота ([Рисунок 64](#)).

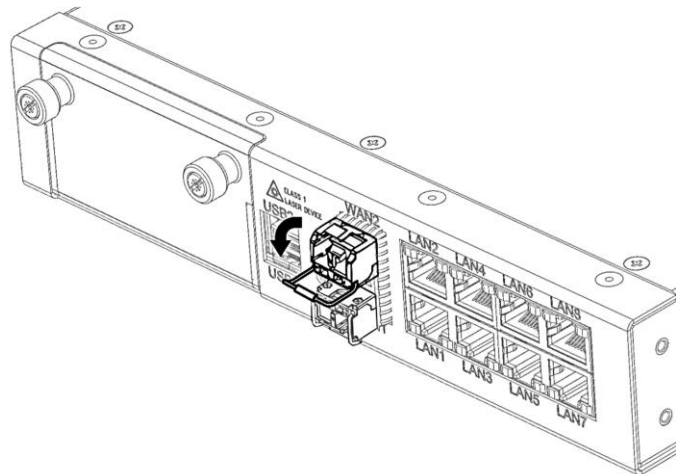

Рисунок 62 – Извлечение SFP-трансивера из слота

2.5 Действия в экстремальных условиях

2.5.1 Действия при пожаре на изделии

В случае возгорания какой-либо части изделия немедленно отключить питание изделия и обесточить его, отключив вилки шнуров питания от питающей сети. Сообщить о пожаре в соответствующие службы, а затем приступить к тушению возгорания. Необходимо использовать углекислотные или порошковые огнетушители, которыми разрешается тушение электроустановок.

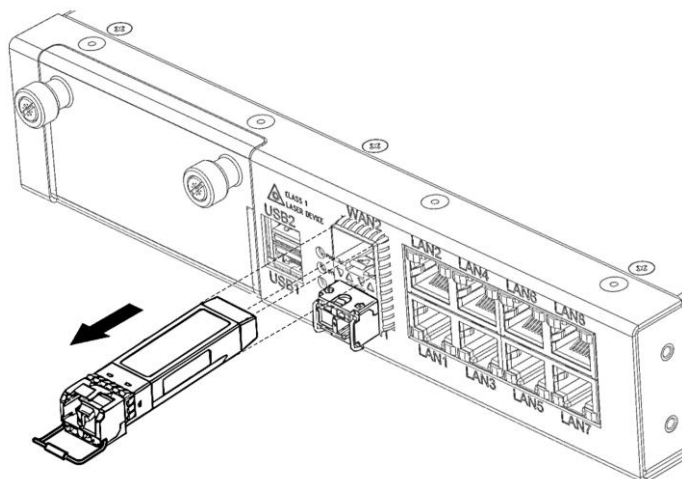
При пожаре или экстренной эвакуации обслуживающего персонала необходимо обесточить изделие.

2.5.2 Действия при отказе систем изделия, способных привести к возникновению опасных аварийных ситуаций

В случаях нестандартных проявлений в работе (резкий нагрев, искрение и др.) изделия, немедленно отключить питание изделия, а затем приступить к выявлению причины возникновения нестандартной ситуации.

3 Интерфейсы управления

Настройка и мониторинг состояния маршрутизатора осуществляются через различные интерфейсы управления.

Для доступа к изделию может использоваться сетевое подключение по протоколам Telnet и SSH или прямое подключение через консольный порт RJ-45, соответствующий спецификации RS-232. При подключении к маршрутизатору по протоколам Telnet, SSH, либо через консольный порт, для управления изделием используется интерфейс командной строки.

При использовании любого из перечисленных интерфейсов управления действуют единые принципы работы с конфигурацией. Для защиты изделия от некорректного конфигурирования, необходимо соблюдать последовательность действий, определенную в настоящем РЭ.

3.1 Интерфейс командной строки

Интерфейс командной строки (Command Line Interface, CLI) – интерфейс, предназначенный для управления, просмотра состояния и мониторинга изделия.

Для работы в командной строке необходимо наличие электронно-вычислительной машины с любой установленной программой, поддерживающей работу по протоколу Telnet, SSH, либо прямое подключение через консольный порт RJ-45 (например, HyperTerminal).

Интерфейс командной строки обеспечивает авторизацию пользователей и ограничивает их доступ к командам на основании уровня доступа, заданного администратором.

В системе может быть создано необходимое количество пользователей, права доступа задаются индивидуально для каждого из них.

Для обеспечения безопасности командного интерфейса, все команды разделены на две категории – привилегированные и непривилегированные. К привилегированным в основном относятся команды конфигурирования, а к непривилегированным – команды мониторинга.

Система позволяет нескольким пользователям одновременно подключаться к маршрутизатору.

3.2 Типы и порядок наименования интерфейсов маршрутизатора

При работе маршрутизатора используются сетевые интерфейсы различного типа и назначения.

Система именования позволяет однозначно адресовать интерфейсы по их функциональному назначению и местоположению в системе. Далее в [таблице](#) приведен перечень типов интерфейсов.

Таблица 66 – Типы и порядок именования интерфейсов маршрутизатора

Тип интерфейса	Обозначение
Физические интерфейсы	Обозначение физического интерфейса включает в себя его тип и порядковый номер порта. Порты WAN: Eth <PORT>, где <PORT> – порядковый номер порта. Порты LAN: Switchport <PORT>, где <PORT> – порядковый номер порта
Группы агрегации каналов	Обозначение группы агрегации каналов включает в себя его тип и порядковый номер интерфейса: Bond <PORT>, где <PORT> – порядковый номер порта
Саб-интерфейсы	Обозначение саб-интерфейса образуется из обозначения порядкового номер порта и номера интерфейса, разделенных точкой. Пример обозначения: eth1.100
Логические интерфейсы	Обозначение логического интерфейса включает в себя его тип и порядковый номер интерфейса. Примеры обозначений: - loopback: lo100 - bridge: br100 - vxlan: vxlan100 где 100 – номер интерфейса

3.3 Типы и порядок наименования туннелей маршрутизатора

При работе маршрутизатора используются сетевые туннели различного типа и назначения. Система именования позволяет однозначно адресовать туннели по их функциональному назначению. Далее в [таблице](#) приведен перечень типов туннелей.

Таблица 67 – Типы и порядок именования туннелей маршрутизатора

Тип интерфейса	Обозначение
GRE-туннель	Обозначение GRE-туннеля состоит из обозначения типа и порядко-вого номера туннеля:

Тип интерфейса	Обозначение
GREtab-туннель	tunnel <PORT>, где <PORT> – порядковый номер порта
IPv4-over-IPv4-туннель	Обозначение IPv4-over-IPv4-туннеля состоит из обозначения типа и порядкового номера туннеля: tunnel <PORT>, где <PORT> – порядковый номер порта

4 Подключение к маршрутизатору

Предусмотрены следующие способы подключения к изделию:

- подключение по локальной сети Ethernet;
- подключение через консольный порт RJ-45 (RS-232).

При помощи кабеля консольного RJ45-DB9 КРПГ.465965.002. Соедините порт «Console» на задней панели изделия с портом RS-232 компьютера.

Примечание

Консольный кабель в комплект поставки изделия не входит. Поставляется по отдельному запросу.

Схема распыки кабеля консольного RJ45-DB9 КРПГ.465965.002 ([Рисунок 65](#), [Рисунок 66](#)).



Рисунок 63 – Схема распыки консольного кабеля



Рисунок 64 – Схема распыки консольного кабеля для СМ выпуска ранее 01.05.2024

5 Техническое обслуживание изделия

5.1 Общие указания

Техническое обслуживание изделия должно проводиться в соответствии с настоящим руководством.

Работы по техническому обслуживанию проводятся с целью обеспечения нормальной работы и сохранения параметров маршрутизатора в течение всего срока эксплуатации.

Техническое обслуживание изделия должно производиться обслуживающим персоналом не реже одного раза в шесть месяцев и включает в себя следующие операции:

- визуальный осмотр;
- очистку корпуса прибора и разъемов от пыли, грязи и посторонних предметов;
- проверку качества подключения кабелей.

5.2 Меры безопасности

Любые работы по техническому обслуживанию (очистка и проверка качества подключений кабелей) производить при отключении маршрутизатора от источника питания.

5.3 Порядок технического обслуживания изделия

Перечень операций по техническому обслуживанию приведен в [таблице](#).

Таблица 68 – Перечень операций по техническому обслуживанию изделия

Наименование операции ТО	Пункт РЭ
Внешний осмотр на отсутствие механических повреждений	Проверка внешнего состояния
Очистка корпуса изделия и разъемов от пыли, грязи и посторонних предметов	Чистка изделия
Проверка качества подключения кабелей	Проверка качества подключенных кабелей
Проверка работоспособности изделия	Проверка работоспособности изделия

5.3.1 Проверка внешнего состояния

Контрольно-измерительная аппаратура: отсутствует.

Инструмент: отсутствует.

Расходные материалы: отсутствуют.

При проведении технического обслуживания необходимо:

- отключить электропитание изделия от сети;
- отключить внешнее оборудование от изделия (все присоединенные кабели и провода от изделия);
- проверить визуальным осмотром внешнее состояние изделия и убедиться в отсутствии вмятин и других механических повреждений;
- произвести чистку наружных поверхностей изделия.

5.3.2 Чистка изделия

Контрольно-измерительная аппаратура: отсутствует.

Инструмент: отсутствует.

Расходные материалы: влажная салфетка.

При проведении технического обслуживания необходимо:

- отключить электропитание изделия от сети;
- отключить внешнее оборудование от изделия (все присоединенные кабели и провода от изделия);
- очистить наружные поверхности изделия;
- провести внешний осмотр кабелей;
- удалить пыль с помощью влажной салфетки (при необходимости протереть контакты).

Примечание

Не используйте жидкие/аэрозольные очистители или магнитные/статические устройства для очистки.

5.3.3 Проверка качества подключенных кабелей

Контрольно-измерительная аппаратура: отсутствует.

Инструмент: отсутствует.

Расходные материалы: отсутствуют.

Проверка качества кабелей производить внешним осмотром на отсутствие механических повреждений.

5.3.4 Проверка работоспособности изделия

Контрольно-измерительная аппаратура: отсутствует.

Инструмент: отсутствует.

Расходные материалы: отсутствуют.

При проведении технического обслуживания необходимо:

- подключить изделие к сети электропитания;
- визуально проверить работоспособность изделия при включенном электропитании:
- наличие электропитания;
- состояние световой индикации (согласно п. [Индикаторы состояния изделия](#) настоящего РЭ).

6 Текущий ремонт изделия

Ремонт по гарантии выполняет специалист предприятия-изготовителя на месте эксплуатации.

При невозможности ремонта по гарантии на месте эксплуатации, сдать изделие представителю предприятия-изготовителя для проведения дальнейшего ремонта.

Внимание!

При проведении ремонтно-восстановительных работ не допускается вносить конструктивные схемные изменения в сборочные единицы аппаратуры и изделия в целом, в противном случае гарантийные обязательства предприятия-изготовителя становятся недействительными!

Поставщик не несет гарантийной ответственности по ремонту при наличии следов внешнего воздействия на изделия в процессе эксплуатации:

- внешних и/или внутренних механических повреждений (замятых контактов, трещин, следов удара, сколов и т. п.), полученных в результате неправильной эксплуатации, установки или транспортировки;
- признаков ремонта неуполномоченными лицами;
- повреждений, полученных в результате аварий, воздействия на изделие огня, влаги, пыли, посторонних предметов и т. п.

После истечения гарантийного срока ремонт выполняет специалист предприятия-изготовителя по отдельному договору.

7 Хранение

Изделие в упаковке изготовителя может храниться в складских неотапливаемых хранилищах при температуре окружающего воздуха от минус 40 °С до плюс 70 °С при относительной влажности воздуха не более 95 % без образования конденсата.

В складских помещениях не должно быть паров кислот, щелочей или других химически активных веществ, пары и газы которых могут вызвать коррозию.

При хранении изделия в упаковке изготовителя дополнительные меры консервации не требуются.

Срок хранения в упаковке изготовителя – не более трех лет.

8 Транспортирование

Изделие транспортировать в штатной упаковке предприятия-изготовителя согласно условиям транспортирования «Легкие» по ГОСТ 23216 со следующими уточнениями:

- изделие в штатной упаковке может транспортироваться на любое расстояние автомобильным (по дорогам с асфальтобетонным покрытием) и железнодорожным транспортом (в закрытых транспортных средствах), авиационным и водным транспортом (в обогреваемых герметизированных отсеках).
- условия транспортирования:
- температура воздуха от минус 40 °С до плюс 50 °С;
- относительная влажность не более 95 % без образования конденсата.

В транспортных средствах, перевозящих изделие, не должно быть паров кислот, щелочей или других химических активных веществ, пары и газы которых могут вызвать коррозию.

Тара обеспечивает сохранность изделия как от механического воздействия, так и от климатического (влаги, пыли).

Тара с изделием должна быть надежно закреплена в транспортном средстве.

9 Утилизация

Изделие не подлежит утилизации вместе с бытовым мусором. Утилизировать изделие следует на специальном предприятии для его дальнейшей переработки. На это указывает специальный символ: знак с перечеркнутым мусорным баком.

Выполнять работы по разборке изделия с соблюдением общих правил техники безопасности при работе с ручным электроинструментом.

**Приложение. Внешний вид модуля отображения и управления IS-20000-V,
описание его работы в изделии**

1.1 Внешний вид модуля отображения и управления IS-20000-V.

Внешний вид модуля отображения и управления IS-20000-V, (далее - модуль)
([Рисунок 1.1](#)).



Рисунок 1.1 – Внешний вид модуля

Описание элементов модуля ([Таблица 1.1](#)).

Таблица 1.1 – Описание элементов

Позиция (Рисунок 1.1)	Элемент модуля	Описание
1	Кнопка PWR	Кнопка включает / выключает изделие
2	Группа индикаторов: PWR, SYS, EXP1, EXP2	Значение сигналов световой индикации приведено в Таблица 60
3	ЖК дисплей	Конфигурация дисплея - 132×32 пикселя. Информация выводится в 4 строки по 22 символа
4	Группа кнопок навигации по меню	Вход в меню выполнять центральной кнопкой (кнопка «центр»).
		Выбор пункта меню выполнять кнопками «центр» или «вправо» (по стрелке вправо).
		Навигацию по строкам на дисплее выполнять кнопками «вверх» и «вниз» (по стрелкам вверх и вниз).
		Возврат выполнять кнопкой «влево» (по стрелке влево)

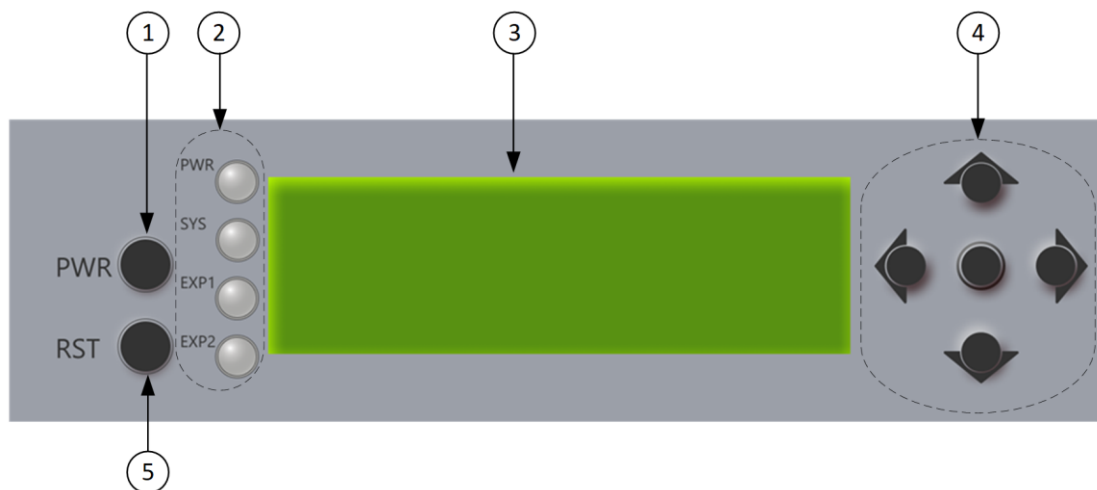
Позиция (Рисунок 1.1)	Элемент модуля	Описание
5	Кнопка RST	Используют при перезагрузке изделия

ЖК дисплей инициализируется микроконтроллером BMC после подачи питания на аппаратную платформу.

После подключения кабеля 220 В:

- от блоков питания подаётся дежурное напряжение 5 В, которое питает микроконтроллер и ЖК дисплей;
- по индикаторам PWR, SYS, EXP1, EXP2 (светодиоды) пробегает «змейка» (светодиоды загораются последовательно сверху вниз зеленым цветом, гаснут, загораются последовательно красным цветом в обратном порядке, гаснут, загораются одновременно оранжевым цветом, гаснут).

Одновременно с этим на ЖК дисплей выводится логотип «ISTOK» ([Рисунок 1.2](#)).



Рисунок 1.2 – Внешний вид модуля

Далее появляется стартовый экран ([Рисунок 1.3](#)).

В этот момент питание на CPU не подано, платформа считается выключенной, СПО не загружается (индикатор SYS горит оранжевым цветом).

При отсутствии сбоев преобразователей питания индикатор PWR горит зеленым цветом.



Рисунок 1.3 – Пример стартового экрана

При нажатии кнопки PWR подаётся основное питание на CPU, происходит загрузка ВПО CPU и СПО (загрузка СПО происходит в течение приблизительно пяти минут, в течение этого времени, если нет ошибок, индикатор SYS мигает зеленым цветом с частотой 1 мерцание в секунду).

Также происходит опрос блоков питания.

Если сбоев нет, индикатор PWR горит постоянно зеленым цветом (статус источников питания ИП1 и ИП2 – «да»), также через 3 – 5 секунд после нажатия кнопки PWR появляется статус контроллеров сетевых интерфейсов (КСИ1 и КСИ2) ([Рисунок 1.4](#)).

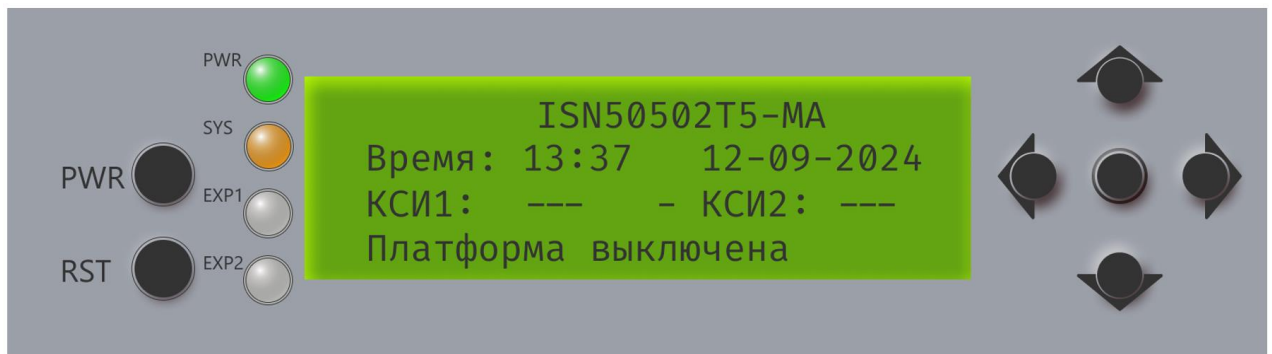

Рисунок 1.4 – Пример состояния дисплея и индикаторов после включения платформы
кнопкой PWR

При входе в меню (нажатием кнопки «центр») можно получить информацию о состоянии изделия по пунктам «Идентификация», «Диагностика», «Сервис» ([Рисунок 1.5](#)).

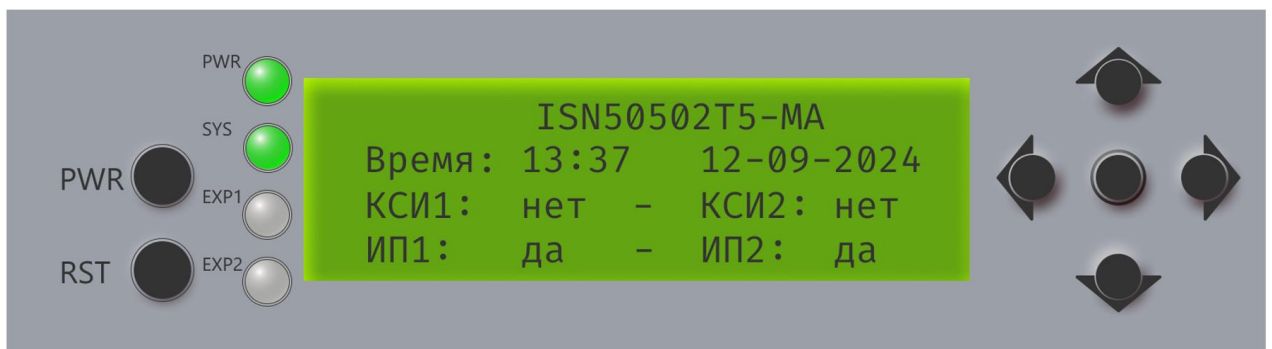

Рисунок 1.5 – Пункты меню «Идентификация», «Диагностика», «Сервис»

Подпункты меню «Идентификация» ([Рисунок 1.6](#)).

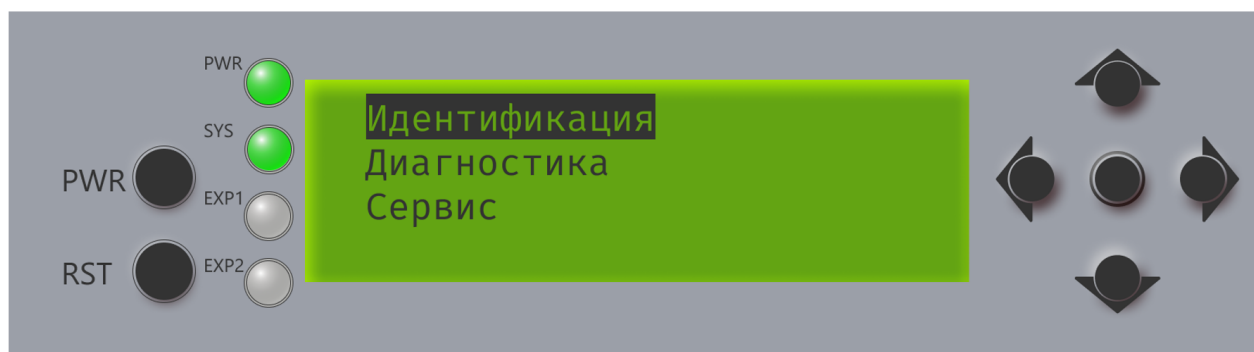

Рисунок 1.6 – Подпункты меню «Идентификация»

Примеры информации по изделию ([Рисунок 1.7](#) – [Рисунок 1.10](#)).



Рисунок 1.7 – Пример информации по аппаратной платформе

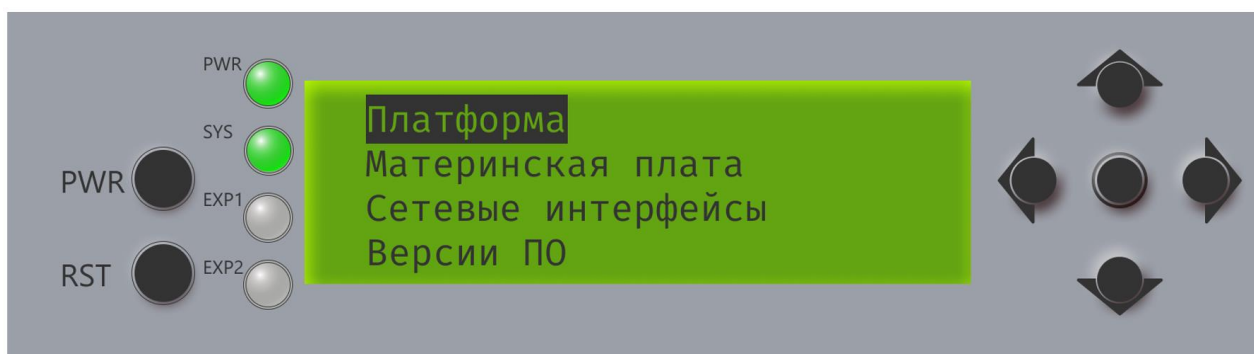

Рисунок 1.8 – Пример информации по плате основной

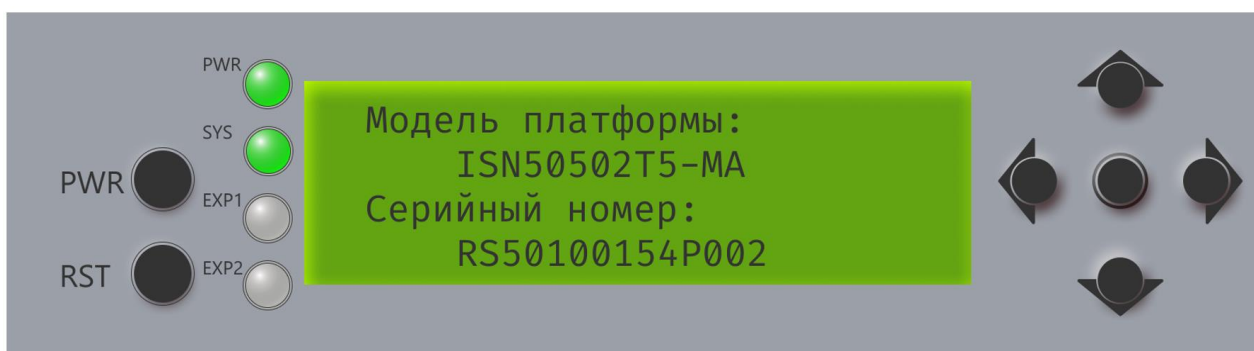

Рисунок 1.9 – Пример данных по сетевому интерфейсу

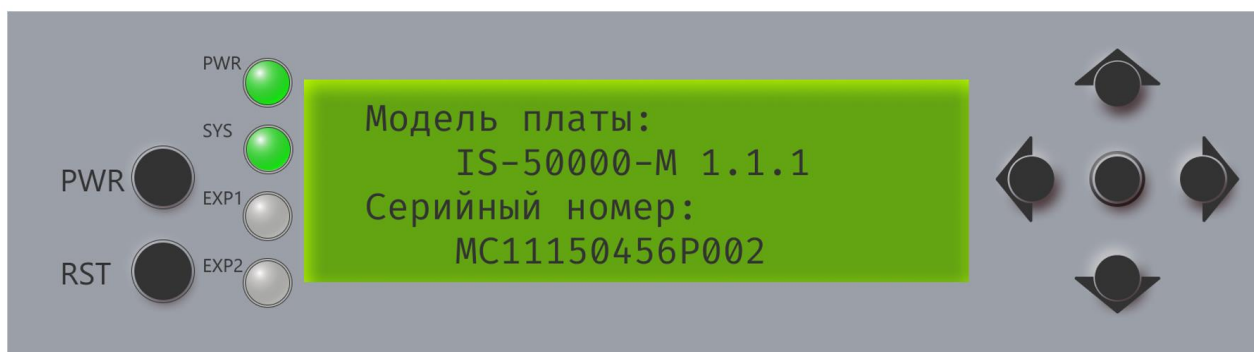

Рисунок 1.10 – Пример отображения версий ПО

Подпункты меню «Диагностика» ([Рисунок 1.11](#)).

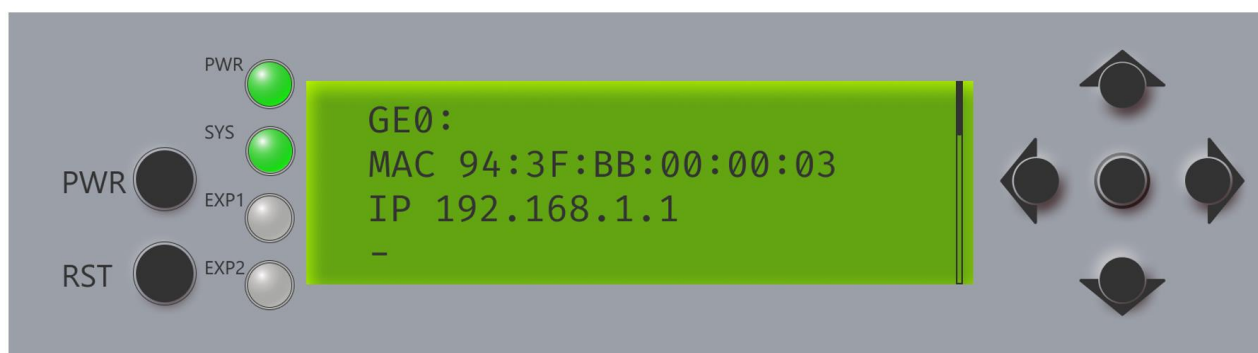

Рисунок 1.11 – Подпункты меню «Диагностика»

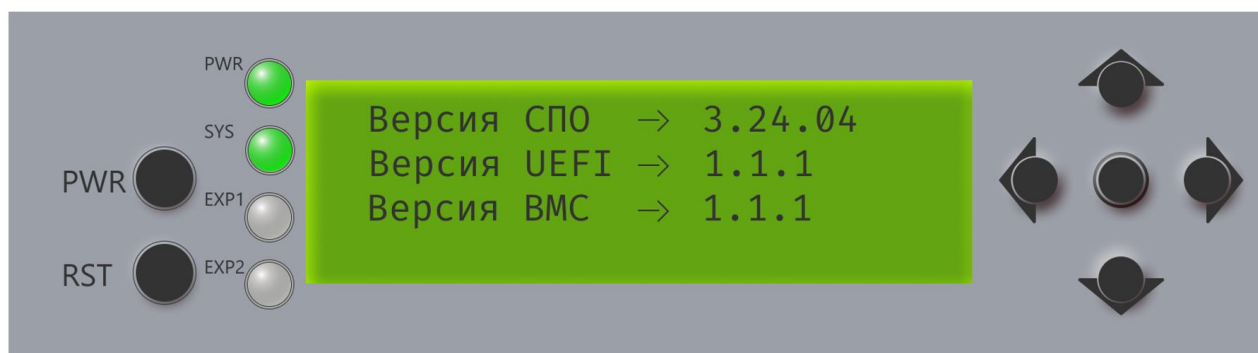
Примеры диагностической информации по изделию ([Рисунок 1.12](#) – [Рисунок 1.14](#)).



Рисунок 1.12 – Пример диагностики источников питания

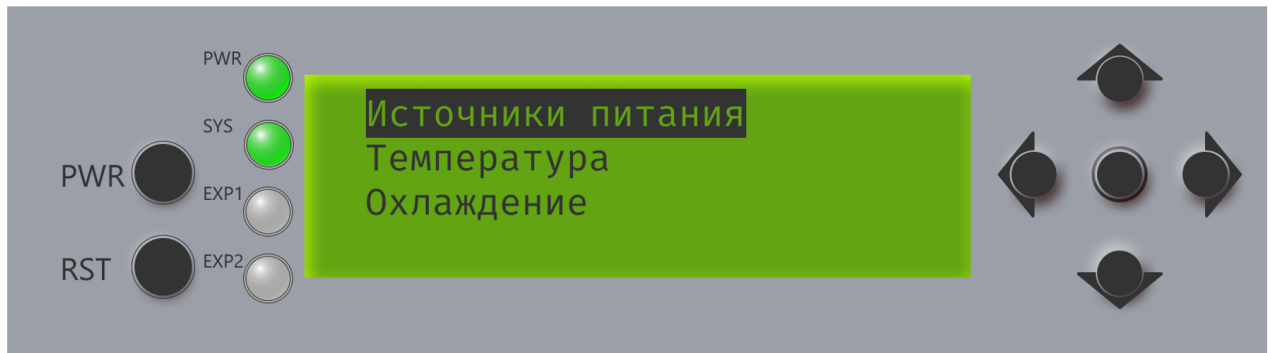

Рисунок 1.13 – Пример диагностики датчиков температуры

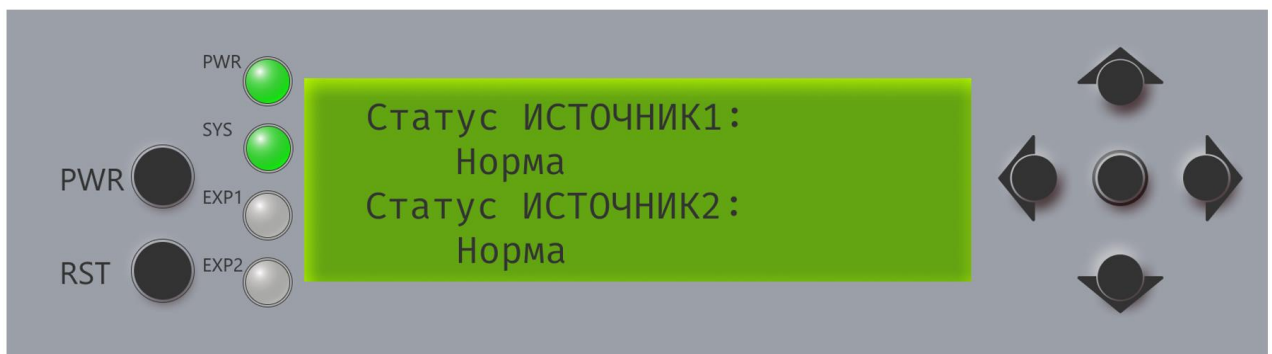

Рисунок 1.14 – Пример диагностики состояния вентиляторов (1000 RPM – число оборотов в минуту)

Подпункты меню «Сервис» ([Рисунок 1.15](#)).

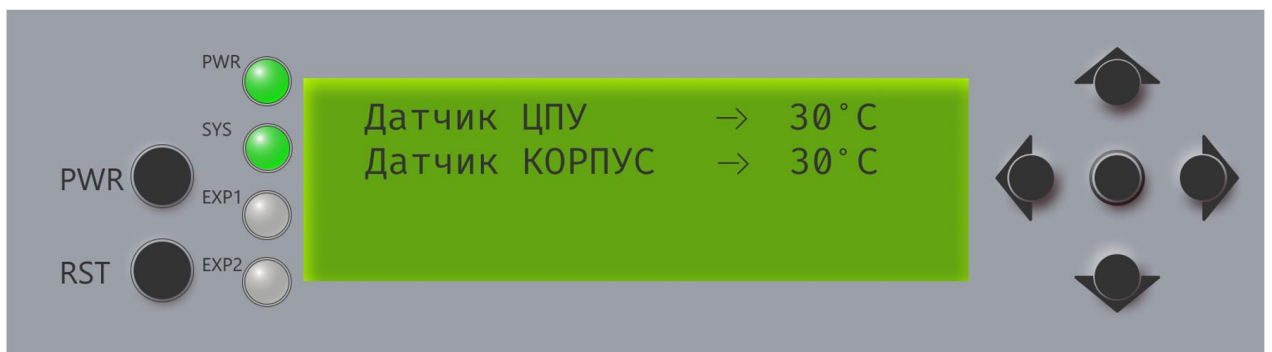

Рисунок 1.15 – Пункты меню «Сервис»

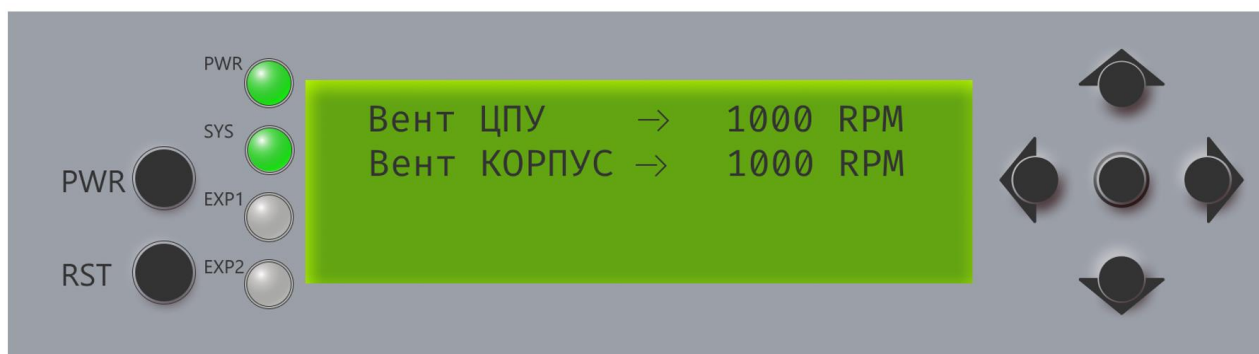
1.2 Вход в меню и навигация по пунктам возможны до нажатия кнопки PWR.

При этом не будут определены:

- IP-адреса сетевых интерфейсов, вместо IP-адреса будет прочерк ([Рисунок 1.16](#));

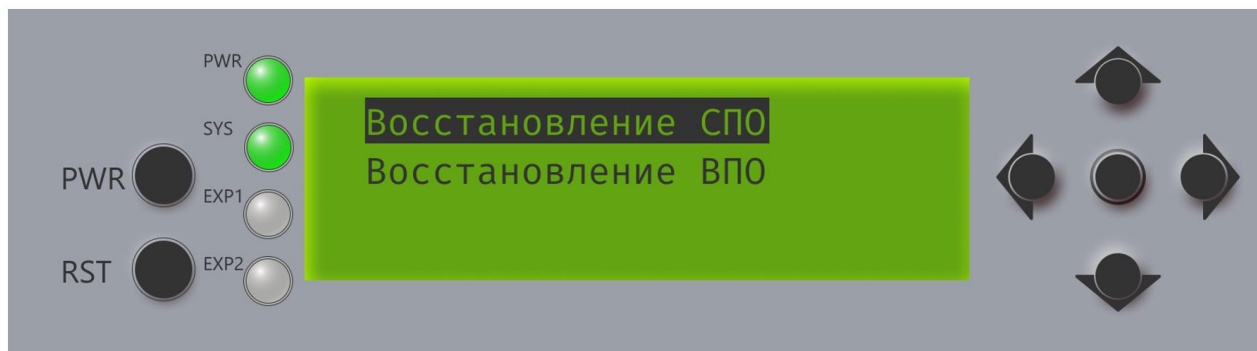

Рисунок 1.16 – Пример идентификации сетевого интерфейса при выключенной аппаратной платформе

- версии СПО и UEFI ([Рисунок 1.17](#));

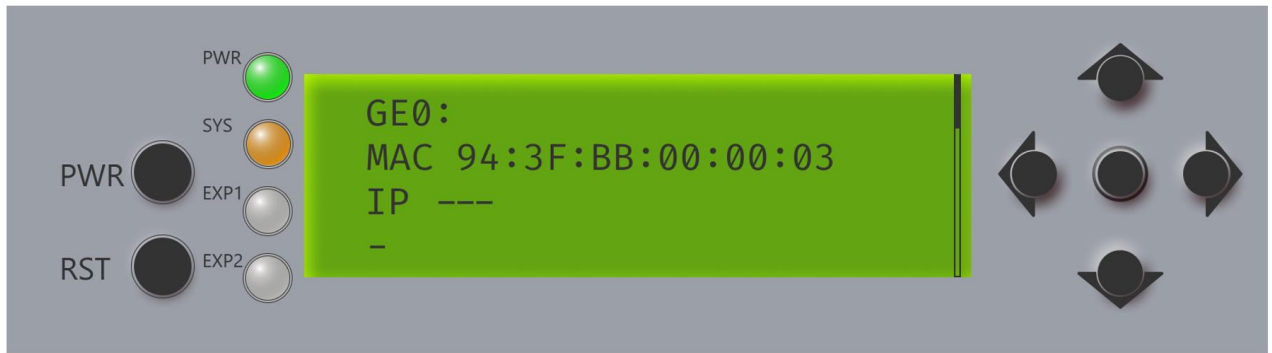

Рисунок 1.17 – Пример идентификации версии ПО при выключенной аппаратной платформе

- статусы источников питания, датчиков температуры, вентиляторов ([Рисунок 1.18](#) – [Рисунок 1.20](#)).



Рисунок 1.18 – Пример диагностики источников питания при выключенной аппаратной платформе

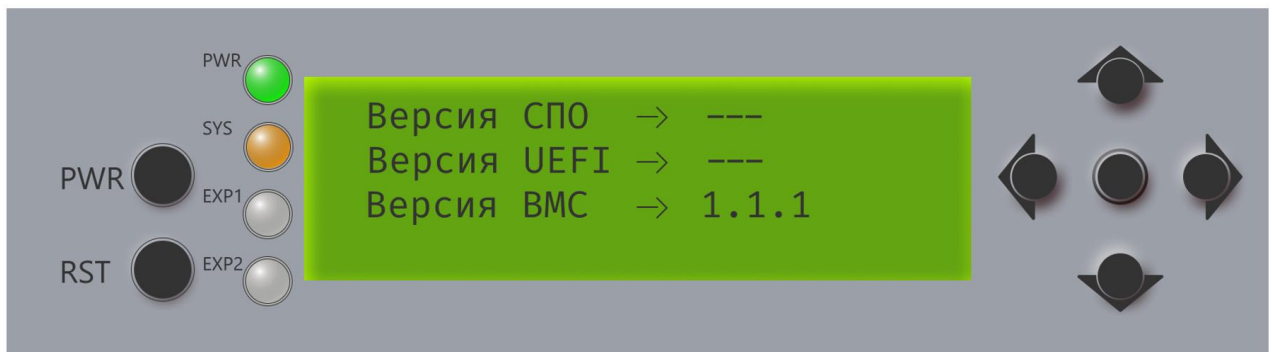

Рисунок 1.19 – Пример диагностики датчиков температуры при выключенной аппаратной платформе

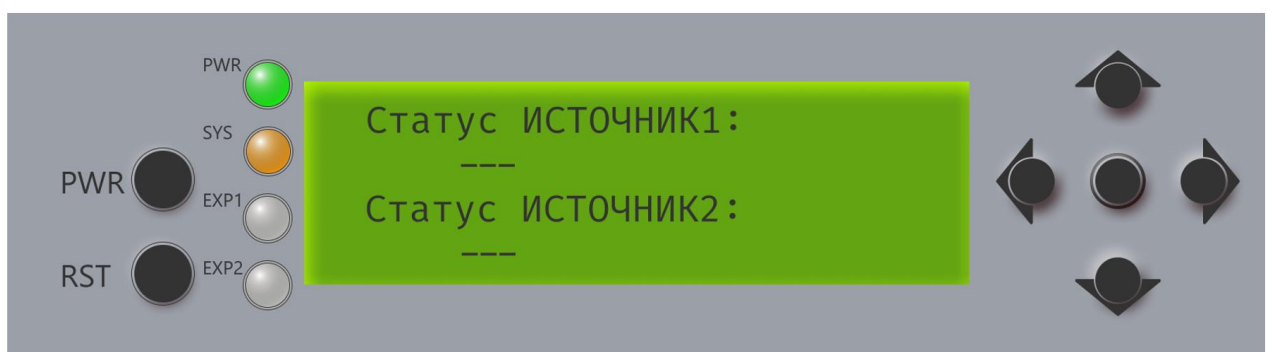

Рисунок 1.20 – Пример диагностики вентиляторов при выключенной аппаратной платформе

1.3 Пример работы изделия при сбое одного из блоков питания.

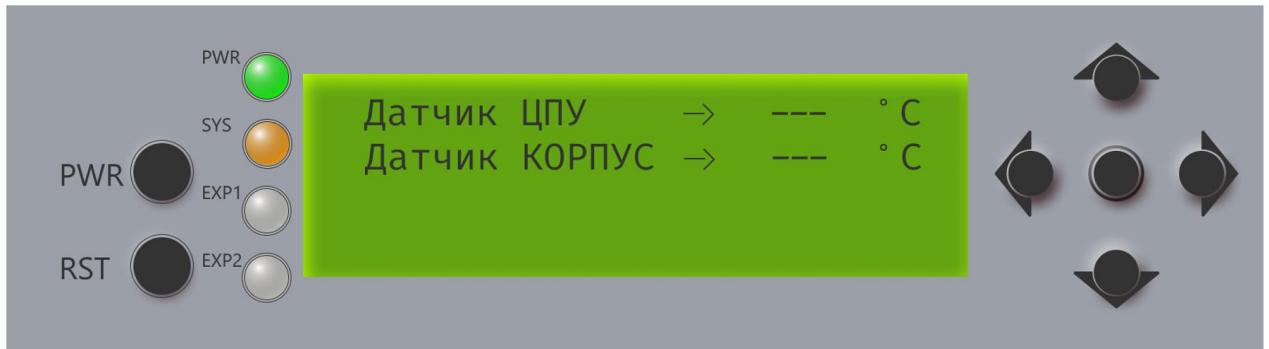
Процесс загрузки после подключения кабеля 220 В происходит идентично, после нажатия кнопки PWR индикатор PWR загорается оранжевым цветом, на ЖК дисплее появляется сообщение ([Рисунок 1.21](#)):



Рисунок 1.21 – Пример сообщения на ЖК дисплее при отказе первого блока питания

Необходимо нажать кнопку «центр», на ЖК дисплее появляется стартовый экран
([Рисунок 1.22](#)):

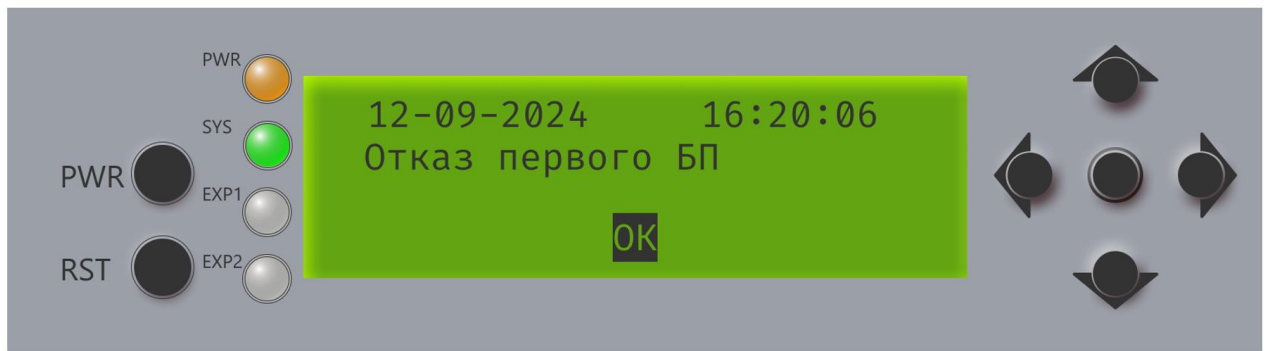

Рисунок 1.22 – Пример стартового экрана при отказе первого блока питания

Далее войти в меню, навигация по пунктам меню происходит аналогично, при этом
в меню «Диагностика», пункт «Источники питания», будет выведено сообщение о сбое
([Рисунок 1.23](#)):

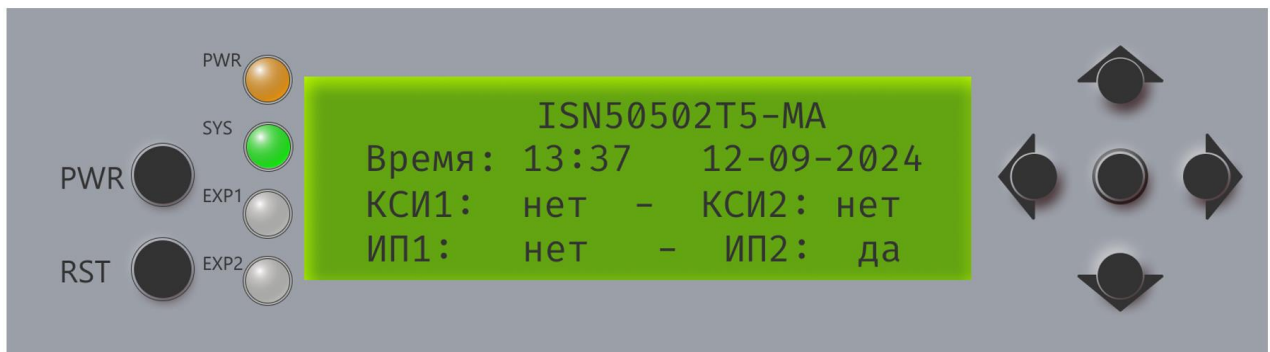

Рисунок 1.23 – Пример сообщения о сбое одного из источников питания

Техническая поддержка



Официальный сайт компании: <https://istokmw.ru/>

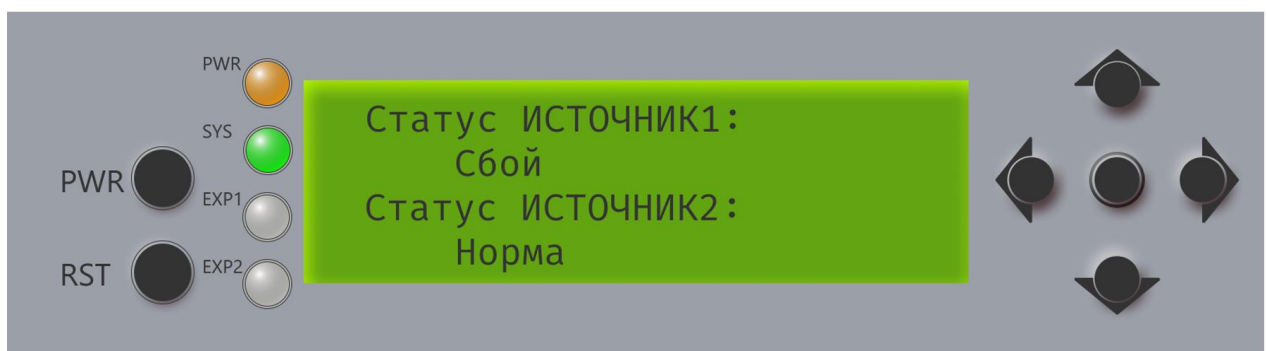

Документацию и программное обеспечение на изделия можно скачать в разделе «Документация и Программное обеспечение» на странице <https://istokmw.ru/service-router/>



Базовая техническая поддержка осуществляется
5 дней в неделю по будням с 8:00 до 17:00 (время Московское)
тел: +7 (495) 465-86-48
e-mail: support@istokmw.ru
web: <https://istokmw.ru/support/>



Личный кабинет технической поддержки по функционированию продуктов
<https://helpdesk.istokmw.ru/>